



PREMISAS DE DISEÑO



1. PREMISAS GENERAL DE DISEÑO

1.1. Accesibilidad

- La accesibilidad de los usuarios al equipamiento será ubicada en la parte que da al noroeste.
- La accesibilidad a las áreas de estacionamiento y al departamento de administración estará ubicado en la parte que da al norte y noreste.
- La accesibilidad del área de cocina y despensas o almacenes será por el sector orientado al suroeste de la ciudad.
- La accesibilidad del departamento de administración será por el sector orientado al sur y suroeste.
- Y por último tenemos la accesibilidad al sector de cultivos por el lado sur.

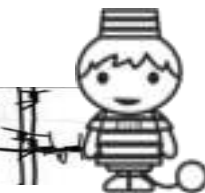



1.2. Premisas Morfológicas

Se generaran áreas abiertas (patios internos), para una buena ventilación e iluminación natural, la idea es que la persona que ingrese a la penitenciaría tenga una rehabilitación adecuada.

Se tratara en lo posible la armonía del equipamiento en el entorno inmediato tomando en cuenta los materiales de construcción del lugar como así también la morfología del mismo.



La morfología del equipamiento deberá responder a un estudio previo y una identificación con el tema.

Se utilizarán espacios semicubiertos con amplias visuales para relacionar a la edificación con el entorno.

Para el tratamiento de fachadas se utilizarán amplias aberturas vidriadas.



Los espacios abiertos contarán con iluminación artificial de piso, reflectores e iluminación en altura

Los espacios de recreación estarán sujetos a un estudio de soleamiento y deberán contar con las instalaciones de agua potable para el riego.

La edificación presentara estructuras vistas en espacios semicubiertos y áreas libres.

La morfología del equipamiento podrá romper con el entorno brindando así comodidades funcionales y morfológicas.

En algunos sectores se podrá jugar con las alturas pero no de manera agresiva a los volúmenes de su entorno.

Debe tener conexión entre interior y exterior, usando materiales tecnológicos y proponiendo una arquitectura diferente a la de las cárceles comunes.

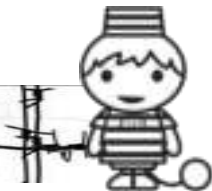



CENTRO DE ADAPTACION Y REHABILITACION PENITENCIARIA

1.3. Premisas Funcionales

- Las áreas estarán diferenciadas de acuerdo a las funciones que desempeñen. Cada parte del equipamiento debe tener su uso específico, dándole individualidad a cada una.
- Cada una de estas áreas individuales del edificio deberán ser relacionadas entre sí, brindando así los elementos sobre los cuales se deberá de operar en la estructura funcional del edificio.
- Debe incorporar en los componentes arquitectónicos la capacidad de flexibilidad, para responder fácilmente a los cambios organizacionales y de administración.



- Debe proveer confort a los ocupantes (temperatura, calidad del aire, nivel de ruido, iluminación).
- Las superficies libres o de circulación son tan importantes como las designadas a muebles o artefactos, este espacio es proporcional al número de

personas que transiten por el o al grado de actividad que se realice en él.

Para el correcto funcionamiento de la institución se deberá crear conectores libres y transparentes que permitan el flujo entre los ocupantes y las actividades a desarrollarse.



1.4. Premisas Ambientales

Una de las principales situaciones es la protección del medio ambiente el cuidado, de él, mediante la utilización de materiales tecnológicos el cual nos permita que materiales como la madera se conserven en el medio ambiente, es importante destacar la utilización de materiales bioclimáticos tanto en lo interior como en el exterior también para el ahorro de energía.



Es importante trabajar con materiales que no afecten a la contaminación del suelo, ni a la contaminación del aire es importante preservar el medio ambiente con la utilización de materiales los cuales nos permita una preservación ecológica.

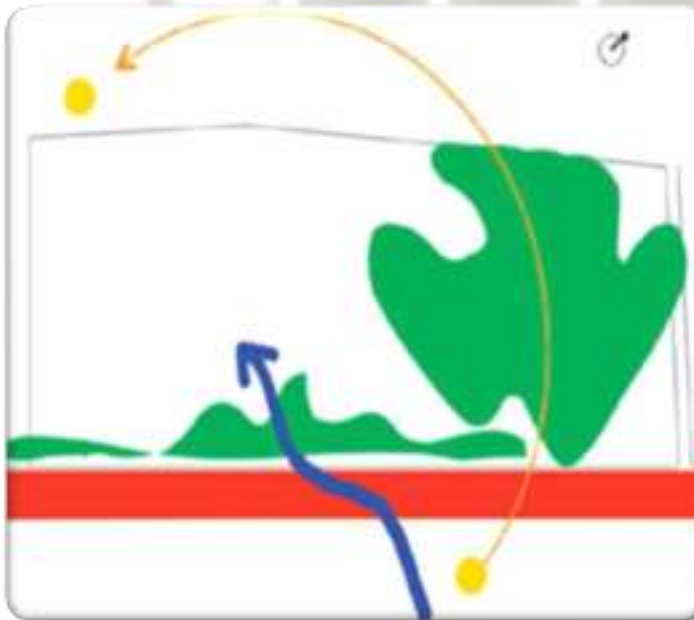

Los elementos ambientales se comienza a clasificar aspectos más concretos del entorno tanto grafica como verbal.

Estos al igual que los ambientales que se debe sustentar los fundamentos básicos del diseño y reforzar la relación de los aspectos morfológicos y funcionales y en torno a lo ambiental.

En el entorno existen numerosas relaciones entre diversos elementos e ideas en el desarrollo para el diseño en lo que se va a ver con los caminos a recorrer de la parte interior y en la exterior como vehiculares o con la atracción de la zona de talleres con las áreas de recreación como y la tranquilidad en el confort para una buena rehabilitación.

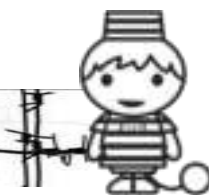

1.5. Premisas Paisajísticas



En los aspectos es conveniente considerar la topografía como un curso natural del paisaje para enmarcar vistas, prever privacidad y hacer que las superficies del terreno aparezcan fluidas y no obstruidas.

Es conveniente aprovechar las cualidades de la pendiente para proponer desarrollos que se adapten al entorno, enfatizando la cima y la continuidad del paisaje.

También se puede proponer una edificación vertical que contraste con la topografía y rompa con la continuidad del paisaje, con las pendientes mayores tienen mayor exposición de vistas por lo que podrá ser manejada con mayor cuidado e intencionalidad, o con las pendientes menores, que tienen la horizontalidad, que tiene poco atractivo visual por lo que se podrá añadir un sentido espacial al paisaje a través de una plantación liberada preservando las especies existentes de la zona identificando los distintos sectores.



Puede concretarse en los lineamientos generales de diseño y edificación considerando vegetación baja, rocas, fuentes, etc.

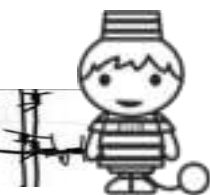

1.6. Premisas Estructurales

La estructura con la cual se trabaje el proyecto será también innovadora en pensar en materiales como elemento estructural como estructuras metálicas, estructuras de acero, o losas encasetonadas que nos permitan armar una perfecta estructura la cual brinde el soporte a toda la edificación.



Es importante que hoy en día con la utilización de estructura metálicas en los casos de la colocación de cerchas nos ayude a proteger la madera y cuidar el medio ambiente.

Se plantea un diseño de construcción con materiales innovadores nuevos que hoy en día son actualizadas progresando en la arquitectura con nuevos materiales tecnológicos fuera de lo tradicional pretendiendo avanzar en la construcción arquitectónica en nuestra ciudad.

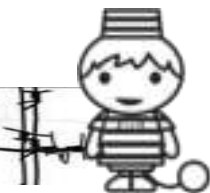

1.7. Premisas Tecnológicas

- En las áreas administrativas y talleres se utilizarán paneles aplicados en cielo falso para el aislamiento acústico.

Son placas de 605 x 1220 mm de 15 mm de espesor, la superficie del material duplica el área de absorción de las ondas sonoras, siendo equivalente a una placa de 85 cm. x 85 cm.

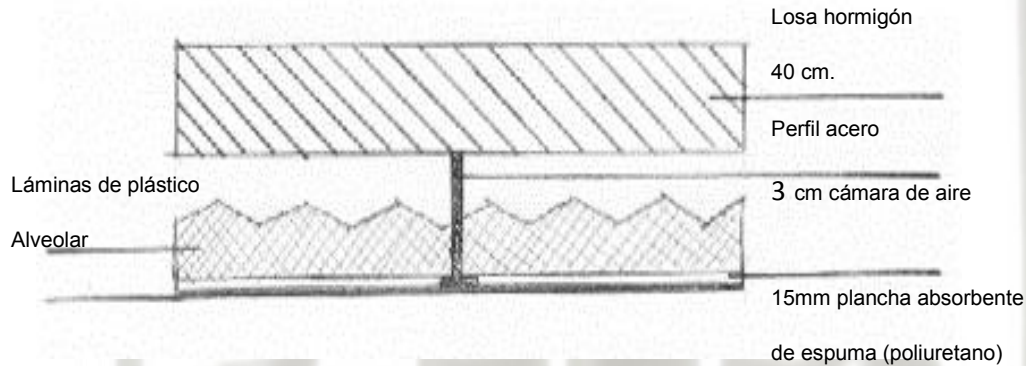

Corte detalle panel para cielo

- También se utilizara la melamina como aislante acústico para los muros de las salas de reuniones, y talleres de educación.
- A través de la estructura de hormigón circula un entramado sistema de cañerías que transportan agua caliente y fría como calefacción y aire acondicionado hasta todas las oficinas administrativas y dormitorios de los internos. De esta manera, se aprovecha la baja energía del agua y la capacidad de almacenamiento térmico del hormigón. Si las temperaturas son extremas un sistema congela o calienta el aire del edificio.
- El policarbonato, siendo un material más leve que el vidrio que no se parte ni rasga, permite crear resoluciones formales diversificadas, para cubrir superficies intermedias entre pisos como así también utilizarlo para crear espacios transparentes que se integren de manera visual con el entorno inmediato.
- El edificio a proyectar tendrá una doble fachada: la piel externa es de vidrio y paneles de hormigón para proteger al edificio tanto de los internos que quieran escaparse como de la lluvia, el viento y el ruido. La capa interna tendrá unas persianas automáticas que se adaptan a la intensidad del sol. Entre las dos capas se pueden colgar pantallas solares que regulan el paso de la luz.

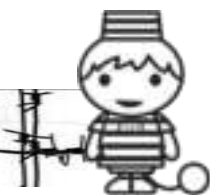

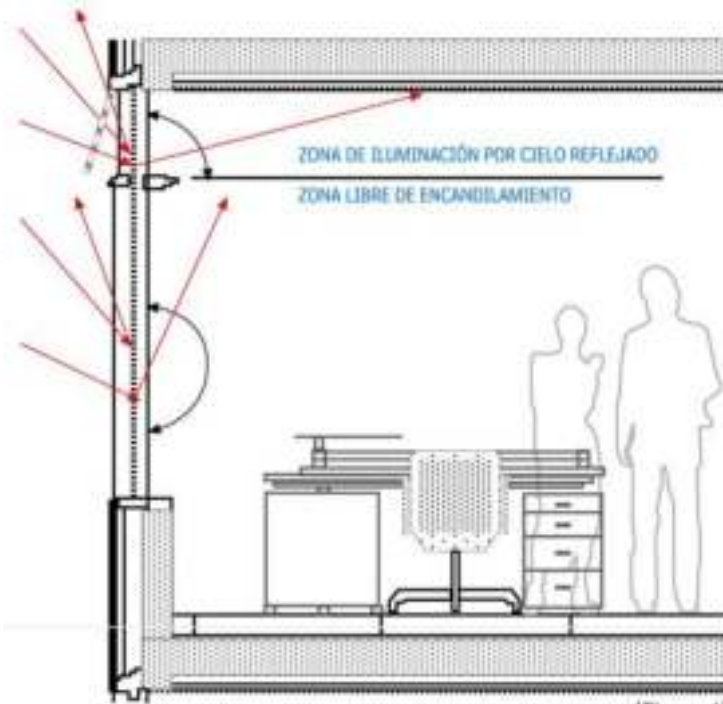

- La persiana cuya geometría repele la luz a cierto ángulo y la refleja hacia arriba en otro. El diseño de la ventana en combinación con la persiana permite una óptima utilización de los beneficios de la luz natural, haciendo posible que refleje la luz y al mismo tiempo se minimiza el uso de iluminación artificial.

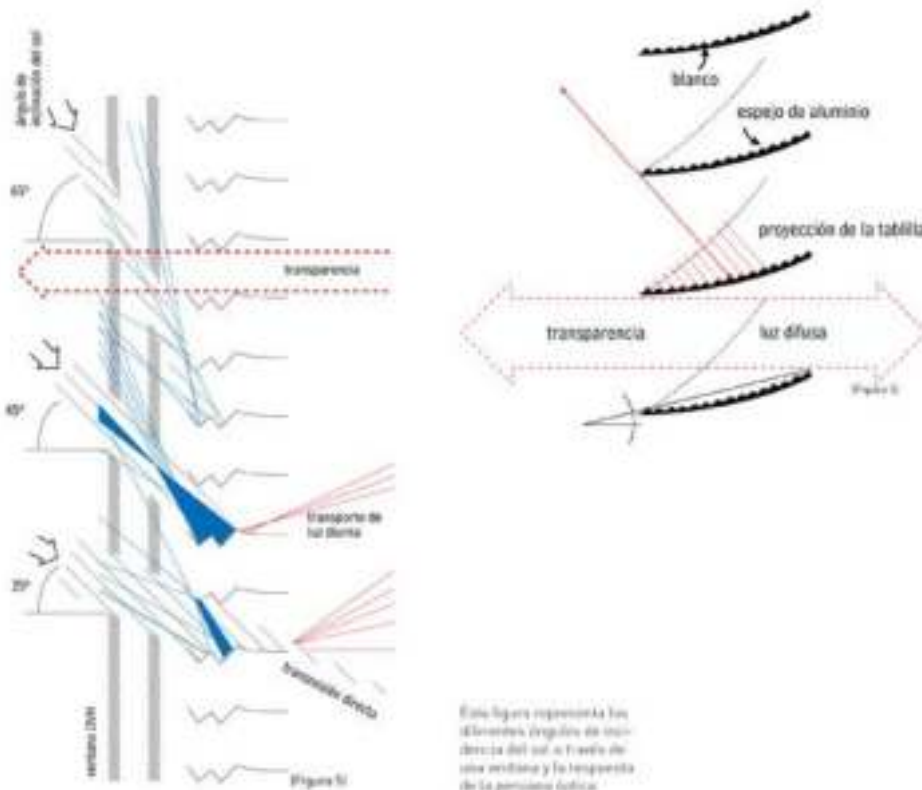



CENTRO DE ADAPTACION Y REHABILITACION PENITENCIARIA



- El aire acondicionado se proveerá mediante rejillas instaladas en el piso ya que se logra una mejor optimización del aire y los recursos.

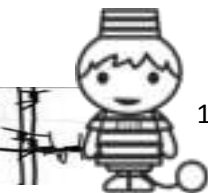
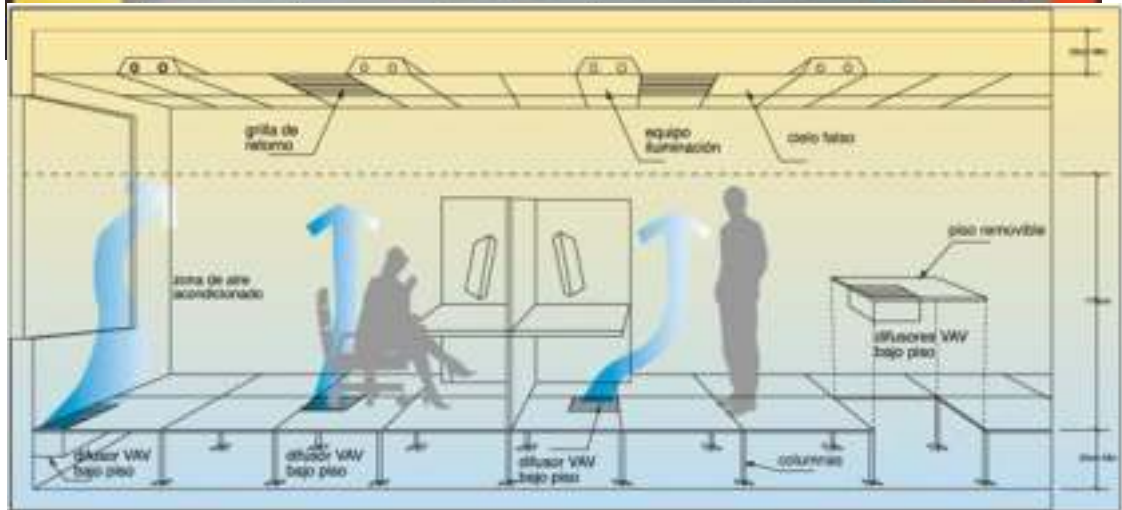

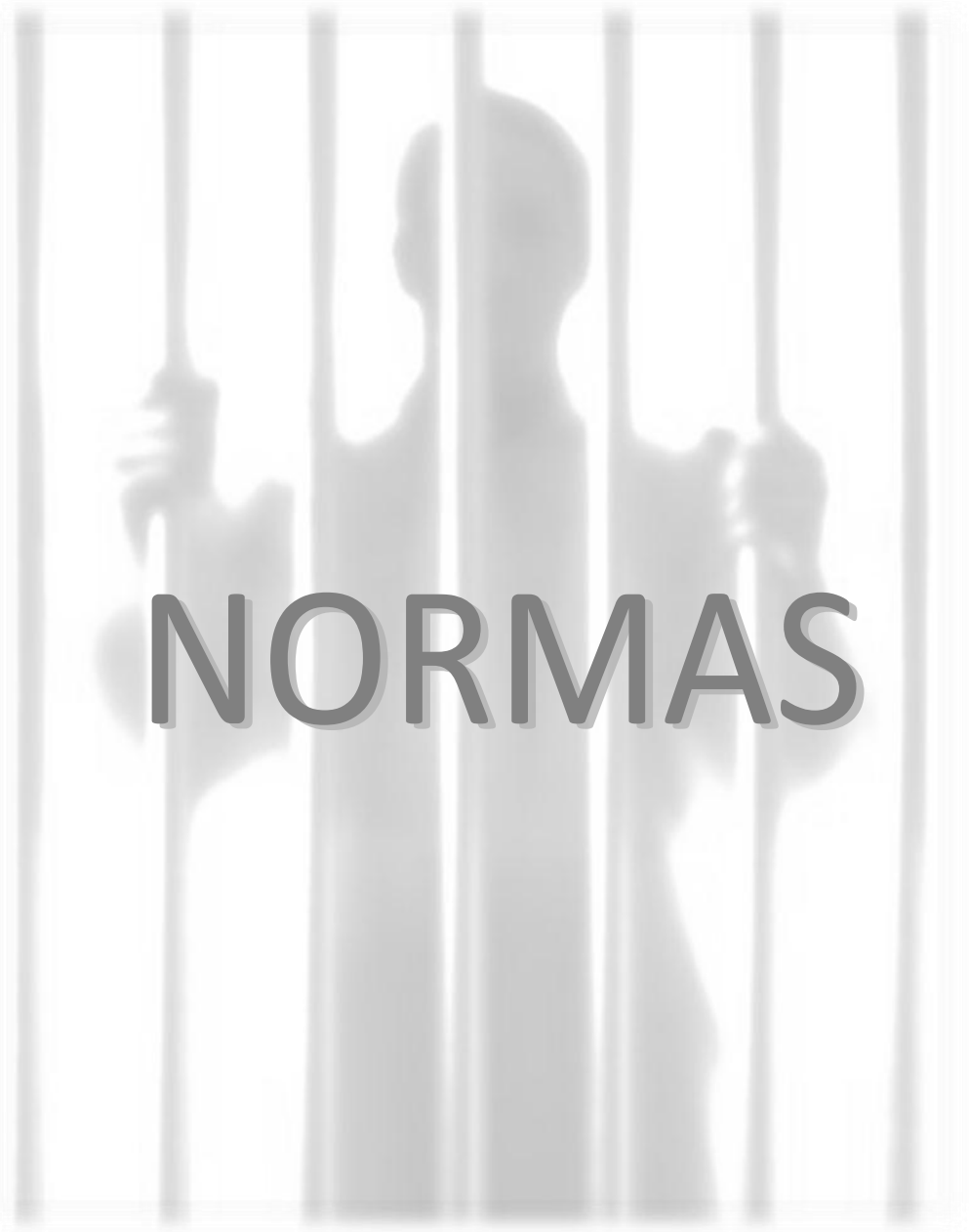

NORMAS

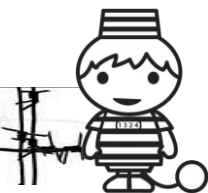



1. NORMAS DE DISEÑO

1.1. Condiciones básicas de habitabilidad de los establecimientos dependientes del servicio penitenciario

1. Alojamiento individual:

Superficie conformada por un local que posibilita el alojamiento de un único individuo, y que usualmente se denomina celda. Las celdas pueden contener instalaciones sanitarias (inodoro y lavatorio).

1.1 En establecimientos construidos y habilitados, se admitirán que las celdas tengan las siguientes dimensiones mínimas:

- Superficie mínima: $3,25 \text{ m}^2$
- Volumen mínimo: $8,00 \text{ m}^3$

En estas situaciones de dimensiones mínimas, se deberán disponer medidas adicionales en atención a procurarle al interno la disposición de espacio extraordinario que le posibilite moverse.

1.2 Servicios Sanitarios Mínimos.

3.1. Cuando se encuentren fuera de las celdas individuales, se dispondrán los siguientes servicios sanitarios mínimos:

- 1 ducha cada 8 internos/as
- 1 inodoro cada 12 internos
- 1 inodoro cada 8 internas
- 1 lavatorio por cada inodoro

.3.2. La disposición de orinales (mingitorios) podrá contribuir a completar la cantidad de inodoros exigidos en un máximo de 30% del total.

3.3. Cuando las celdas individuales de un pabellón (o departamento) cuenten con servicios sanitarios (inodoro y lavatorio), en los salones de día se dispondrán adicionalmente:

- 1 inodoro cada 25 internos/as
- 1 lavatorio por cada inodoro

I.2. Alojamiento colectivo:

Superficie conformada por un local que posibilita el alojamiento de más de un individuo, y que usualmente se denomina dormitorio o pabellón.

2.1 Cada celda se edificará con planchas de concreto reforzado, una tarima de dos camas, fundidas a base de concreto con una pequeña escalera de hierro, un lavamanos, un sanitario de acero, una lámpara contra impacto y una pequeña ventana con barras de hierro y malla de acero. No existe instalación eléctrica para conectar un televisor o un radio, cada lámpara se enciende y apaga desde una cabina de control.

Las puertas de las celdas están recubiertas de dos láminas de hierro. En cada puerta de las celdas existe una pequeña ventanilla para servir la comida al interno y cuando





este sea requerido pueda sacar sus manos para colocarle las esposas. Las paredes del Centro de Adaptación y Rehabilitación Penitenciaria se levantarán con concreto, fundido y reforzado con hierro, horizontal y vertical.

Un puesto de seguridad vigilará que todo esté bajo control, auxiliados por una veintena de cámaras instaladas en lugares estratégicos. La cárcel será protegida por un doble muro, coronada con una serpentina de seguridad eléctrica.

Nueve torres de control vigilarán que todo esté bajo control tanto dentro como fuera del Centro de Adaptación y Rehabilitación Penitenciaria.

MEDIDAS

El Centro de Adaptación y Rehabilitación Penitenciaria contará con un riguroso reglamento para mantener un efectivo control de los internos y del mismo personal penitenciario.

Para el caso, los internos más peligrosos que se encuentran en el Régimen Cerrado permanecerán 23 horas del día en sus respectivas celdas, durante una hora podrán tomar el sol y ejercitarse en el deporte en unas canchas como especies de jaulas ubicadas en el patio del recinto. Cada cancha es como jaula y elaborada con malla de acero inoxidable.

El interno podrá solicitar un libro de la biblioteca para leerlo en el interior de su celda. No podrán usar celulares ni se les permitirá visitas conyugales, no podrán ver televisión.

Tres vehículos blindados estarán disponibles para trasladar a los internos al juzgado o centro asistencial por cualquier emergencia.

I.3. DORMITORIOS

Tendrán como equipamiento mínimo para cada interno:

- Cama o plano horizontal de 1,6 m² mínimo de superficie, elevado a 0,20m, como mínimo, del solado transitable.
- Mobiliario para guardar sus pertenencias, plano de apoyo de material de lectoescritura, y un asiento.
- Podrán disponerse camas tipo literas con un máximo de 3 unidades verticales, distancia mínima entre cama en forma vertical 1,20 m. Distancia deseable entre cama superior y el cielorraso de 3,00m.

I.4. SALONES DE DIA (Comedores)

En los establecimientos que cuenten con Salones de Día, la superficie deseable a ser destinada por interno será de 3,25 m² sin considerar las instalaciones húmedas que pudieran estar incorporadas (sanitarios o duchas).

I.5. RECREACION Los patios de recreos de los internos tendrán en su conjunto una superficie mínima deseable de 5 m² por ocupante. En estos espacios se deberá disponer de instalaciones aptas para el lavado y secado de indumentaria personal de los internos.

II. INSTALACIONES PARA DISCAPACITADOS.

II.1 Se dispondrán instalaciones específicas para internos con condiciones de





movilidad reducidas, de manera de resolver ágilmente la accesibilidad a las diversas áreas de dormitorio, comedor servicios sanitarios y recreación, de manera segura.

II.2 Todas las puertas localizadas en rutas de acceso deberán tener 90 cm de ancho, con una luz de pasaje de 80 cm. El equipamiento y su disposición contemplarán lo establecido en la legislación de referencia.

II.3 Las instalaciones de sectores destinados a visitantes y terceros contemplarán las previsiones, en lo atiene a disposición de instalaciones sanitarias, accesibilidad, paso y señalización.

III. CONDICIONES SANITARIAS.

III.1. ILUMINACIÓN Y VENTILACIÓN NATURAL.

.1.1 Todas las celdas de alojamiento permanente de internos deben contar con iluminación y ventilación natural (a espacio descubierto), accionable por sus propios medios en relación.

1.2 Todos los dormitorios de alojamiento permanente de internos deben contar con iluminación y ventilación natural (a espacio descubierto), accionable por sus propios medios, en relación.

2. ILUMINACIÓN ARTIFICIAL.

2.1. Habitaciones para Internos.

La iluminación artificial para dormitorios individuales (Celdas) o comunes donde habiten internos será de 200, a nivel general, y de 300 sobre planos de trabajo (escritorios) y áreas de aseo personal.

Los lavatorios siempre deberán tener accesibilidad a iluminación artificial.

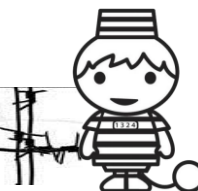

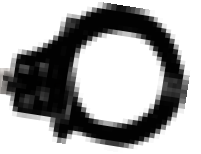

PROGRAMAS



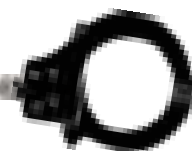

1. DEFINICION DE AREAS

1.1. Programa Arquitectónico

a) Área Administrativa

- Información
- Sala de espera
- Trabajo social
- Jefatura de programación
- Archivos
- Depósito
- Baños
- Oficina de religión
- Oficina de educación
- Oficina de RR.HH.
- Oficina de deporte y recreación
- Sala de juntas
- Cocineta
- Oficina del gobernador
- Secretaria
- Almacén
- Oficina de adaptación
- Oficina de administración
- Oficina de educación
- Oficina de relaciones sociales

b) Área de Salud

- Información
- Sala de espera
- Curaciones
- Secretaria
- Médico general
- Material medico
- Internación
- Baños del personal
- Baños para los internos
- Consultorio dental
- Estación de camillas
- Esterilización



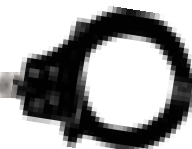

- Vestuario
- Emergencias
- Farmacia
- Residencia medica

c) Área de Culto

- Altar
- Pulpito
- Confesionario
- Sacristía
- Campanario
- Pila bautismal
- Presbiterio
- Baños
- Galería
- Depósito

d) Área de Recreación

- Cancha de futbol
- Cancha de básquet
- Salas de usos múltiples

e) Área de Talleres

- Taller de carpintería
- Taller de sastrería
- Taller de maestros electricistas
- Taller de albañilería
- Taller de metalúrgica
- Taller de peluquería
- Taller de zapatería
- Taller de mecánica
- Depósito
- Baños

f) Área Pública

- Estacionamiento
- Galería exterior
- Hall de ingreso



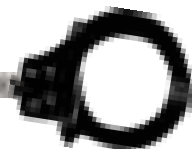

- Sala de espera
- Informaciones
- Atrio

g) Área de enseñanza

- Oficina de coordinación educativa
- Dirección
- Sala de maestros
- Biblioteca
- Baños
- Aulas

h) Área de Cocina-comedor

- Comedor internos
- Comedor guardias
- Cocina
- Despensa
- Vestidores
- Baños
- Control
- Fermentadora

i) Área de Seguridad

- Control de ingreso
- Control
- Inspección
- Registro de entrada
- Identificación
- Depósito
- Recepción de ropería
- Espera para ingreso
- Control comunicación controlada
- Baños
- Comando de guardia
- Armería
- Control de comunicación



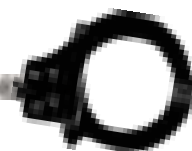

j) Área de Control de los Internos

- Sala de espera
- Secretaría
- Información
- Sala de visitas
- Sala de entrevistas
- Sala de obtención de huellas digitales
- Fotografía
- Aseo Duchas
- Depósito de pertenencias
- Oficina general
- Archivos

k) Área Verde

- Jardines
- Recorridos peatonales

l) Área de Servicios Complementarios

- Garaje
- Almacén
- Bodega
- Lavandería
- Área de instalaciones
- Portería
- Área de mantenimiento de movilidades

m) Área del Personal

- Dormitorios del personal de guardia
- Baños duchas
- Vestidores
- Cocina
- Comedor
- Despensa



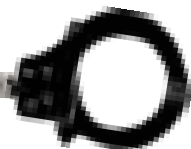

1.2. Programa Cualitativo

AMBIENTES	VENTILACION		TIPO DE ESPACIO		ILUMINACION	
	NATUR.	ARTIF.	ABIERTO	CERRADO	NATUR.	ARTIF.
Área administrativa						
Información	<input type="radio"/>	<input type="radio"/>		<input type="radio"/>	<input type="radio"/>	<input type="radio"/>
Sala de espera	<input type="radio"/>	<input type="radio"/>		<input type="radio"/>	<input type="radio"/>	<input type="radio"/>
Secretaria	<input type="radio"/>	<input type="radio"/>		<input type="radio"/>	<input type="radio"/>	<input type="radio"/>
Trabajo social	<input type="radio"/>	<input type="radio"/>		<input type="radio"/>	<input type="radio"/>	<input type="radio"/>
Jefatura de programación	<input type="radio"/>	<input type="radio"/>		<input type="radio"/>	<input type="radio"/>	<input type="radio"/>
Archivos	<input type="radio"/>	<input type="radio"/>		<input type="radio"/>	<input type="radio"/>	<input type="radio"/>
Depósito	<input type="radio"/>	<input type="radio"/>		<input type="radio"/>	<input type="radio"/>	<input type="radio"/>
Baños	<input type="radio"/>	<input type="radio"/>		<input type="radio"/>	<input type="radio"/>	<input type="radio"/>
Oficina de religión	<input type="radio"/>	<input type="radio"/>		<input type="radio"/>	<input type="radio"/>	<input type="radio"/>
Oficina de educación	<input type="radio"/>	<input type="radio"/>		<input type="radio"/>	<input type="radio"/>	<input type="radio"/>
Oficina de RR.HH.	<input type="radio"/>	<input type="radio"/>		<input type="radio"/>	<input type="radio"/>	<input type="radio"/>
Oficina de deporte y recreación	<input type="radio"/>	<input type="radio"/>		<input type="radio"/>	<input type="radio"/>	<input type="radio"/>
Sala de juntas	<input type="radio"/>	<input type="radio"/>		<input type="radio"/>	<input type="radio"/>	<input type="radio"/>
Cocineta	<input type="radio"/>	<input type="radio"/>		<input type="radio"/>	<input type="radio"/>	<input type="radio"/>
Oficina del gobernador	<input type="radio"/>	<input type="radio"/>		<input type="radio"/>	<input type="radio"/>	<input type="radio"/>
Secretaria	<input type="radio"/>	<input type="radio"/>		<input type="radio"/>	<input type="radio"/>	<input type="radio"/>
Almacén	<input type="radio"/>	<input type="radio"/>		<input type="radio"/>	<input type="radio"/>	<input type="radio"/>





CENTRO DE ADAPTACION Y REHABILITACION PENITENCIARIA

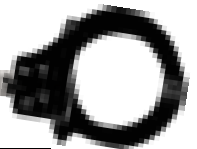

Oficina de adaptación	<input type="radio"/>	<input type="radio"/>		<input type="radio"/>	<input type="radio"/>	<input type="radio"/>
Oficina de administración	<input type="radio"/>	<input type="radio"/>		<input type="radio"/>	<input type="radio"/>	<input type="radio"/>
Oficina de relaciones sociales	<input type="radio"/>	<input type="radio"/>		<input type="radio"/>	<input type="radio"/>	<input type="radio"/>
Área de Salud						
Información	<input type="radio"/>	<input type="radio"/>		<input type="radio"/>	<input type="radio"/>	<input type="radio"/>
Sala de espera	<input type="radio"/>	<input type="radio"/>		<input type="radio"/>	<input type="radio"/>	<input type="radio"/>
Curaciones	<input type="radio"/>	<input type="radio"/>		<input type="radio"/>	<input type="radio"/>	<input type="radio"/>
Secretaria	<input type="radio"/>	<input type="radio"/>		<input type="radio"/>	<input type="radio"/>	<input type="radio"/>
Sala de espera	<input type="radio"/>	<input type="radio"/>		<input type="radio"/>	<input type="radio"/>	<input type="radio"/>
Médico general	<input type="radio"/>	<input type="radio"/>		<input type="radio"/>	<input type="radio"/>	<input type="radio"/>
Material medico	<input type="radio"/>	<input type="radio"/>		<input type="radio"/>	<input type="radio"/>	<input type="radio"/>
Internación	<input type="radio"/>	<input type="radio"/>		<input type="radio"/>	<input type="radio"/>	<input type="radio"/>
Baños del personal	<input type="radio"/>	<input type="radio"/>		<input type="radio"/>	<input type="radio"/>	<input type="radio"/>
Baños para los internos	<input type="radio"/>	<input type="radio"/>		<input type="radio"/>	<input type="radio"/>	<input type="radio"/>
Consultorio dental	<input type="radio"/>	<input type="radio"/>		<input type="radio"/>	<input type="radio"/>	<input type="radio"/>
Estación de camillas	<input type="radio"/>	<input type="radio"/>		<input type="radio"/>	<input type="radio"/>	<input type="radio"/>
Esterilización	<input type="radio"/>	<input type="radio"/>		<input type="radio"/>	<input type="radio"/>	<input type="radio"/>
Vestuario	<input type="radio"/>	<input type="radio"/>		<input type="radio"/>	<input type="radio"/>	<input type="radio"/>
Emergencias	<input type="radio"/>	<input type="radio"/>		<input type="radio"/>	<input type="radio"/>	<input type="radio"/>
Farmacia	<input type="radio"/>	<input type="radio"/>		<input type="radio"/>	<input type="radio"/>	<input type="radio"/>



CENTRO DE ADAPTACION Y REHABILITACION PENITENCIARIA

Residencia medica	<input type="radio"/>	<input type="radio"/>		<input type="radio"/>	<input type="radio"/>	<input type="radio"/>
Área de Culto						
Altar	<input type="radio"/>	<input type="radio"/>		<input type="radio"/>	<input type="radio"/>	<input type="radio"/>
Pulpito	<input type="radio"/>	<input type="radio"/>		<input type="radio"/>	<input type="radio"/>	<input type="radio"/>
Confesionario	<input type="radio"/>	<input type="radio"/>		<input type="radio"/>	<input type="radio"/>	<input type="radio"/>
Sacristía	<input type="radio"/>	<input type="radio"/>		<input type="radio"/>	<input type="radio"/>	<input type="radio"/>
Campanario	<input type="radio"/>	<input type="radio"/>		<input type="radio"/>	<input type="radio"/>	<input type="radio"/>
Pila bautismal	<input type="radio"/>	<input type="radio"/>		<input type="radio"/>	<input type="radio"/>	<input type="radio"/>
Presbiterio	<input type="radio"/>	<input type="radio"/>		<input type="radio"/>	<input type="radio"/>	<input type="radio"/>
Baños	<input type="radio"/>	<input type="radio"/>		<input type="radio"/>	<input type="radio"/>	<input type="radio"/>
Depósito	<input type="radio"/>	<input type="radio"/>		<input type="radio"/>	<input type="radio"/>	<input type="radio"/>
Galería	<input type="radio"/>		<input type="radio"/>		<input type="radio"/>	
Área de Recreación						
Cancha de futbol	<input type="radio"/>		<input type="radio"/>		<input type="radio"/>	<input type="radio"/>
Cancha de básquet	<input type="radio"/>		<input type="radio"/>		<input type="radio"/>	<input type="radio"/>
Salas de usos múltiples	<input type="radio"/>	<input type="radio"/>		<input type="radio"/>	<input type="radio"/>	<input type="radio"/>
Área de Talleres						
Taller de carpintería	<input type="radio"/>	<input type="radio"/>		<input type="radio"/>	<input type="radio"/>	<input type="radio"/>
Taller de sastrería	<input type="radio"/>	<input type="radio"/>		<input type="radio"/>	<input type="radio"/>	<input type="radio"/>
Taller de panadería	<input type="radio"/>	<input type="radio"/>		<input type="radio"/>	<input type="radio"/>	<input type="radio"/>
Taller de repostería	<input type="radio"/>	<input type="radio"/>		<input type="radio"/>	<input type="radio"/>	<input type="radio"/>



CENTRO DE ADAPTACION Y REHABILITACION PENITENCIARIA

Taller de maestros electricistas	<input type="radio"/>	<input type="radio"/>		<input type="radio"/>	<input type="radio"/>	<input type="radio"/>
Taller de albañilería	<input type="radio"/>	<input type="radio"/>		<input type="radio"/>	<input type="radio"/>	<input type="radio"/>
Taller de metalúrgica	<input type="radio"/>	<input type="radio"/>		<input type="radio"/>	<input type="radio"/>	<input type="radio"/>
Taller de peluquería	<input type="radio"/>	<input type="radio"/>		<input type="radio"/>	<input type="radio"/>	<input type="radio"/>
Taller de zapatería	<input type="radio"/>	<input type="radio"/>		<input type="radio"/>	<input type="radio"/>	<input type="radio"/>
Taller de mecánica	<input type="radio"/>	<input type="radio"/>		<input type="radio"/>	<input type="radio"/>	<input type="radio"/>
Depósito	<input type="radio"/>	<input type="radio"/>		<input type="radio"/>	<input type="radio"/>	<input type="radio"/>
Baños	<input type="radio"/>	<input type="radio"/>		<input type="radio"/>	<input type="radio"/>	<input type="radio"/>
Área Pública						
Estacionamiento	<input type="radio"/>		<input type="radio"/>		<input type="radio"/>	<input type="radio"/>
Galería exterior	<input type="radio"/>		<input type="radio"/>		<input type="radio"/>	<input type="radio"/>
Hall de ingreso	<input type="radio"/>		<input type="radio"/>		<input type="radio"/>	<input type="radio"/>
Sala de espera	<input type="radio"/>	<input type="radio"/>		<input type="radio"/>	<input type="radio"/>	<input type="radio"/>
Informaciones	<input type="radio"/>	<input type="radio"/>		<input type="radio"/>	<input type="radio"/>	<input type="radio"/>
Atrio	<input type="radio"/>		<input type="radio"/>		<input type="radio"/>	<input type="radio"/>
Área de enseñanza						
Oficina de coordinación educativa	<input type="radio"/>	<input type="radio"/>		<input type="radio"/>	<input type="radio"/>	<input type="radio"/>
Dirección	<input type="radio"/>	<input type="radio"/>		<input type="radio"/>	<input type="radio"/>	<input type="radio"/>
Sala de maestros	<input type="radio"/>	<input type="radio"/>		<input type="radio"/>	<input type="radio"/>	<input type="radio"/>
Biblioteca	<input type="radio"/>	<input type="radio"/>		<input type="radio"/>	<input type="radio"/>	<input type="radio"/>



CENTRO DE ADAPTACION Y REHABILITACION PENITENCIARIA

Baños	<input type="radio"/>	<input type="radio"/>		<input type="radio"/>	<input type="radio"/>	<input type="radio"/>
Aula múltiple	<input type="radio"/>	<input type="radio"/>		<input type="radio"/>	<input type="radio"/>	<input type="radio"/>
Aulas	<input type="radio"/>	<input type="radio"/>		<input type="radio"/>	<input type="radio"/>	<input type="radio"/>
Secretaria	<input type="radio"/>	<input type="radio"/>		<input type="radio"/>	<input type="radio"/>	<input type="radio"/>
Área de Cocina-comedor						
Comedor internos	<input type="radio"/>	<input type="radio"/>		<input type="radio"/>	<input type="radio"/>	<input type="radio"/>
Comedor guardias	<input type="radio"/>	<input type="radio"/>		<input type="radio"/>	<input type="radio"/>	<input type="radio"/>
Cocina	<input type="radio"/>	<input type="radio"/>		<input type="radio"/>	<input type="radio"/>	<input type="radio"/>
Despensa	<input type="radio"/>	<input type="radio"/>		<input type="radio"/>	<input type="radio"/>	<input type="radio"/>
Vestidores	<input type="radio"/>	<input type="radio"/>		<input type="radio"/>	<input type="radio"/>	<input type="radio"/>
Baños	<input type="radio"/>	<input type="radio"/>		<input type="radio"/>	<input type="radio"/>	<input type="radio"/>
Control	<input type="radio"/>	<input type="radio"/>		<input type="radio"/>	<input type="radio"/>	<input type="radio"/>
Fermentadora	<input type="radio"/>	<input type="radio"/>		<input type="radio"/>	<input type="radio"/>	<input type="radio"/>
Área de Seguridad						
Control de ingreso	<input type="radio"/>	<input type="radio"/>		<input type="radio"/>	<input type="radio"/>	<input type="radio"/>
Control	<input type="radio"/>	<input type="radio"/>		<input type="radio"/>	<input type="radio"/>	<input type="radio"/>
Inspección	<input type="radio"/>	<input type="radio"/>		<input type="radio"/>	<input type="radio"/>	<input type="radio"/>
Registro de entrada	<input type="radio"/>	<input type="radio"/>		<input type="radio"/>	<input type="radio"/>	<input type="radio"/>
Identificación	<input type="radio"/>	<input type="radio"/>		<input type="radio"/>	<input type="radio"/>	<input type="radio"/>
Depósito	<input type="radio"/>	<input type="radio"/>		<input type="radio"/>	<input type="radio"/>	<input type="radio"/>
Recepción de ropería	<input type="radio"/>	<input type="radio"/>		<input type="radio"/>	<input type="radio"/>	<input type="radio"/>
Espera para ingreso	<input type="radio"/>	<input type="radio"/>		<input type="radio"/>	<input type="radio"/>	<input type="radio"/>



CENTRO DE ADAPTACION Y REHABILITACION PENITENCIARIA

Control comunicación	<input type="radio"/>	<input type="radio"/>		<input type="radio"/>	<input type="radio"/>	<input type="radio"/>
Baños	<input type="radio"/>	<input type="radio"/>		<input type="radio"/>	<input type="radio"/>	<input type="radio"/>
Comando de guardia	<input type="radio"/>	<input type="radio"/>		<input type="radio"/>	<input type="radio"/>	<input type="radio"/>
Armería	<input type="radio"/>	<input type="radio"/>		<input type="radio"/>	<input type="radio"/>	<input type="radio"/>
Espera para entrevistas	<input type="radio"/>	<input type="radio"/>		<input type="radio"/>	<input type="radio"/>	<input type="radio"/>
Secretaría	<input type="radio"/>	<input type="radio"/>		<input type="radio"/>	<input type="radio"/>	<input type="radio"/>
Área de Control de los Internos						
Sala de espera	<input type="radio"/>	<input type="radio"/>		<input type="radio"/>	<input type="radio"/>	<input type="radio"/>
Secretaría	<input type="radio"/>	<input type="radio"/>		<input type="radio"/>	<input type="radio"/>	<input type="radio"/>
Información	<input type="radio"/>	<input type="radio"/>		<input type="radio"/>	<input type="radio"/>	<input type="radio"/>
Sala de visitas	<input type="radio"/>	<input type="radio"/>		<input type="radio"/>	<input type="radio"/>	<input type="radio"/>
Sala de entrevistas	<input type="radio"/>	<input type="radio"/>		<input type="radio"/>	<input type="radio"/>	<input type="radio"/>
Sala de obtención de huellas digitales	<input type="radio"/>	<input type="radio"/>		<input type="radio"/>	<input type="radio"/>	<input type="radio"/>
Fotografía	<input type="radio"/>	<input type="radio"/>		<input type="radio"/>	<input type="radio"/>	<input type="radio"/>
Aseo Duchas	<input type="radio"/>	<input type="radio"/>		<input type="radio"/>	<input type="radio"/>	<input type="radio"/>
Depósito de pertenencias	<input type="radio"/>	<input type="radio"/>		<input type="radio"/>	<input type="radio"/>	<input type="radio"/>
Oficina general	<input type="radio"/>	<input type="radio"/>		<input type="radio"/>	<input type="radio"/>	<input type="radio"/>
Archivos	<input type="radio"/>	<input type="radio"/>		<input type="radio"/>	<input type="radio"/>	<input type="radio"/>
Área Verde						
Jardines	<input type="radio"/>		<input type="radio"/>		<input type="radio"/>	<input type="radio"/>



CENTRO DE ADAPTACION Y REHABILITACION PENITENCIARIA

Recorridos peatonales	<input type="checkbox"/>		<input type="checkbox"/>		<input type="checkbox"/>	<input type="checkbox"/>
Área de Servicios Complementarios						
Garaje	<input type="checkbox"/>	<input type="checkbox"/>		<input type="checkbox"/>	<input type="checkbox"/>	<input type="checkbox"/>
Almacén	<input type="checkbox"/>	<input type="checkbox"/>		<input type="checkbox"/>	<input type="checkbox"/>	<input type="checkbox"/>
Bodega	<input type="checkbox"/>	<input type="checkbox"/>		<input type="checkbox"/>	<input type="checkbox"/>	<input type="checkbox"/>
Lavandería	<input type="checkbox"/>	<input type="checkbox"/>		<input type="checkbox"/>	<input type="checkbox"/>	<input type="checkbox"/>
Área de instalaciones	<input type="checkbox"/>	<input type="checkbox"/>		<input type="checkbox"/>	<input type="checkbox"/>	<input type="checkbox"/>
Portería	<input type="checkbox"/>	<input type="checkbox"/>		<input type="checkbox"/>	<input type="checkbox"/>	<input type="checkbox"/>
Área de mantenimiento de movilidades	<input type="checkbox"/>	<input type="checkbox"/>		<input type="checkbox"/>	<input type="checkbox"/>	<input type="checkbox"/>
Área del Personal						
Dormitorios del personal de guardia	<input type="checkbox"/>	<input type="checkbox"/>		<input type="checkbox"/>	<input type="checkbox"/>	<input type="checkbox"/>
Baños duchas	<input type="checkbox"/>	<input type="checkbox"/>		<input type="checkbox"/>	<input type="checkbox"/>	<input type="checkbox"/>
Vestidores	<input type="checkbox"/>	<input type="checkbox"/>		<input type="checkbox"/>	<input type="checkbox"/>	<input type="checkbox"/>
Deposito	<input type="checkbox"/>	<input type="checkbox"/>		<input type="checkbox"/>	<input type="checkbox"/>	<input type="checkbox"/>
Cocina	<input type="checkbox"/>	<input type="checkbox"/>		<input type="checkbox"/>	<input type="checkbox"/>	<input type="checkbox"/>
Comedor	<input type="checkbox"/>	<input type="checkbox"/>		<input type="checkbox"/>	<input type="checkbox"/>	<input type="checkbox"/>



1.3. Programa Cuantitativo

Área Administrativa

ACTIVIDAD	ESPACIO	SUPERFICIE UNITARIA	Nº DE AMBIENTES	SUPERFICIE TOTAL
Sala de espera	Abierto	63	3	189
Secretaria	Oficina	45	4	180
Información	Oficina	35	1	35
Trabajo social	Oficina	38	1	38
Jefatura de programación	Oficina	62	1	62
Archivos	Deposito	24	6	144
Baños	Baños	48	5	240
Oficina de religión	Oficina	46	1	46
Oficina de educación	Oficina	46	1	46
Oficina de RR.HH.	Oficina	45	1	45
Oficina de Gobernador	Oficina	95	1	95
Oficina de deporte y recreación	Oficina	43	1	43
Sala de juntas	Salón	80	1	80
Cocineta	Cocineta	20	1	20
Oficina de adaptación	Oficina	46	1	46
Oficina de	Oficina	45	1	45



CENTRO DE ADAPTACION Y REHABILITACION PENITENCIARIA

administración				
Oficina de relaciones sociales	Oficina	43	1	43
TOTAL				1397

Área de Culto

ACTIVIDAD	ESPACIO	SUPERFICIE UNITARIA	Nº DE AMBIENTES	SUPERFICIE TOTAL
Altar	Ceremonia	26	1	26
Pulpito	Leer	0.50	1	0.50
Confesionario	Rezar	1.60	1	1.60
Sacristía	Deposito	100	1	100
Campanario	Campanas	11	2	22
Pila bautismal	Bautizo	2	1	2
Presbiterio	Rezar	1	1	1
Baños	Batería de baños	7	2	14
Depósito	Depósito	7	1	7
Galería	Abierto	32	2	64
TOTAL				238



Área de Recreación

ACTIVIDAD	ESPACIO	SUPERFICIE UNITARIA	Nº DE AMBIENTES	SUPERFICIE TOTAL
Cancha de futbol	Recreación	3985	2	7977
Cancha de Básquet	Recreación	630	2	1260
Sala de usos múltiples	Reunión	85	2	170
TOTAL				9400

Área de Salud

ACTIVIDAD	ESPACIO	SUPERFICIE UNITARIA	Nº DE AMBIENTES	SUPERFICIE TOTAL
Información	Información	34	1	34
Sala de espera	Espera	16	1	16
Secretaria	Oficina	34	1	34
Médico general	Consultorio	25	1	25
Material medico	Deposito	16	1	16
Internación	Reposo	58	1	116
Baños del personal	Batería de baños	30	1	30
Baños	Batería de baños	4	2	8
Consultorio dental	Consultorio	32,5	1	65
Estación de	Deposito	20	1	20

CENTRO DE ADAPTACION Y REHABILITACION PENITENCIARIA

camillas				
Esterilización	Deposito	16	1	16
Vestuario	Deposito	25	1	25
Emergencias	Consultorio	60	1	60
Farmacia	Deposito	35	1	35
Residencia medica	Consultorio	25	1	25
TOTAL				525

Área de Talleres

ACTIVIDAD	ESPACIO	SUPERFICIE UNITARIA	Nº DE AMBIENTES	SUPERFICIE TOTAL
Taller de carpintería	Capacitar	99	1	99
Taller de sastrería	Capacitar	99	1	99
Taller de maestros electricistas	Capacitar	99	1	99
Taller de albañilería	Capacitar	99	1	99
Taller de metalúrgica	Capacitar	99	1	99
Taller de peluquería	Capacitar	99	1	99
Taller de zapatería	Capacitar	99	1	99
Taller de mecánica	Capacitar	73	1	73
Depósito	Deposito	12	8	96



CENTRO DE ADAPTACION Y REHABILITACION PENITENCIARIA

Baños	Bateria de baños	30	1	30
TOTAL				892

Área Pública

ACTIVIDAD	ESPACIO	SUPERFICIE UNITARIA	N° DE AMBIENTES	SUPERFICIE TOTAL
Estacionamiento	Abierto	7326	1	7326
Galería exterior	Abierto	8436	1	8436
Hall de ingreso	Abierto	100	1	100
Sala de espera	Esperar	60	1	60
Informaciones	Oficina	35	1	35
Atrio	Abierto	150	1	150
TOTAL				16107

Área de enseñanza

ACTIVIDAD	ESPACIO	SUPERFICIE UNITARIA	N° DE AMBIENTES	SUPERFICIE TOTAL
Oficina de coordinación educativa	Oficina	23	1	23
Dirección	Oficina	36	1	36
Sala de maestros	Sala	20	1	20
Biblioteca	Sala	175	1	175

CENTRO DE ADAPTACION Y REHABILITACION PENITENCIARIA

Baños	Batería de baños	15	1	15
Aulas	Cursos	112	4	448
TOTAL				717

Área de Cocina-comedor

ACTIVIDAD	ESPACIO	SUPERFICIE UNITARIA	Nº DE AMBIENTES	SUPERFICIE TOTAL
Comedor internos	Comer	293	2	586
Comedor guardias	Comer	42	1	42
Cocina	Cocinar	105	1	105
Despensa	Deposito	34	1	34
Vestidores	Cambiar	22	1	22
Baños	Bateria de baños	25	2	50
Control	Control	20	1	20
Fermentadora	Guardar	34	1	34
TOTAL				893

Área de Seguridad

ACTIVIDAD	ESPACIO	SUPERFICIE UNITARIA	Nº DE AMBIENTES	SUPERFICIE TOTAL
Control de ingreso	Oficina	46	1	46





CENTRO DE ADAPTACION Y REHABILITACION PENITENCIARIA



Control	Oficina	47	1	47
Inspección	Oficina	23	1	23
Registro de entrada	Oficina	23	1	23
Identificación	Oficina	24	1	24
Depósito	Deposito	24	1	24
Recepción de ropería	Deposito	22	1	22
Espera para ingreso	Esperar	53	1	53
Control comunicación	Oficina	24	1	24
Baños	Bateria de baños	12	2	12
Comando de guardia	Oficina	25	1	25
Armería	Deposito	27.5	1	55
Espera para entrevistas	Esperar	40	1	40
TOTAL				418

Área de Ingreso y Egreso de los Internos

ACTIVIDAD	ESPACIO	SUPERFICIE UNITARIA	N° DE AMBIENTES	SUPERFICIE TOTAL
Sala de espera	Esperar	19	1	19
Secretaría	Oficina	100	1	100



CENTRO DE ADAPTACION Y REHABILITACION PENITENCIARIA

Información	Oficina	18	1	18
Sala de visitas	Visitar	35	1	35
Sala de entrevistas	Oficina	28	1	28
Sala de obtención de huellas digitales	Oficina	20	1	20
Fotografía	Oficina	15	1	15
Aseo Duchas	Bateria de baños	44	2	88
Depósito de pertenencias	Deposito	103	1	103
Oficina general	Oficina	57	1	57
Archivos	Archivo	51	2	102
TOTAL				585

Área Verde

ACTIVIDAD	ESPACIO	SUPERFICIE UNITARIA	Nº DE AMBIENTES	SUPERFICIE TOTAL
Jardines	Verde	20572		20572
Recorridos peatonales	Caminar	15573		15573
TOTAL				36145



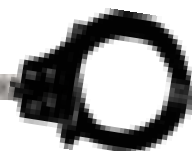

Área de Servicios Complementarios

ACTIVIDAD	ESPACIO	SUPERFICIE UNITARIA	Nº DE AMBIENTES	SUPERFICIE TOTAL
Almacén	Deposito	115	1	115
Bodega	Depósito	137	1	137
Lavandería	Lavar	117	1	117
Área de instalaciones	Deposito	118	1	118
Portería	Cuidar	52	2	104
Área de mantenimiento de movilidades	Deposito	563	1	563
TOTAL				1154

Área del Personal

ACTIVIDAD	ESPACIO	SUPERFICIE UNITARIA	Nº DE AMBIENTES	SUPERFICIE TOTAL
Dormitorios del personal de guardia	Descansar	33	4	132
Baños duchas	Bateria de baños	50	1	50
Cocina	Cocinar	53	1	53
Comedor	Comer	119	1	119
Despensa	Deposito	5	1	5
TOTAL				359





CENTRO DE ADAPTACION Y REHABILITACION PENITENCIARIA

AREAS	SUPERFICIE M2
Área administrativa	1397
Área de Salud	525
Área de Culto	238
Área de Recreación	9400
Área de Talleres	892
Área Pública	16107
Área de enseñanza	717
Área de Cocina-comedor	893
Área de Seguridad	418
Área de Ingreso y Egreso de los Internos	585
Área Verde	36145
Área de Servicios Complementarios	1154
Área del Personal	359
TOTAL SUP.	68830



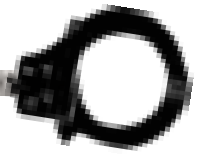

1.4. Organigramas

Área Administrativa

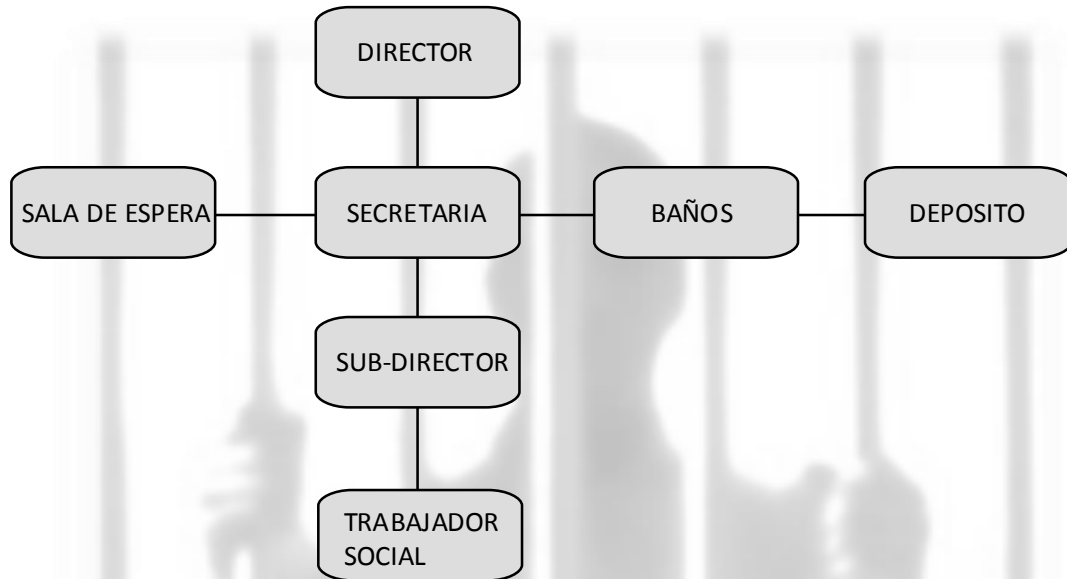

Área de Salud



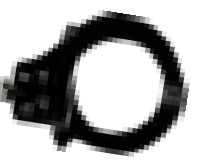

Área de Culto

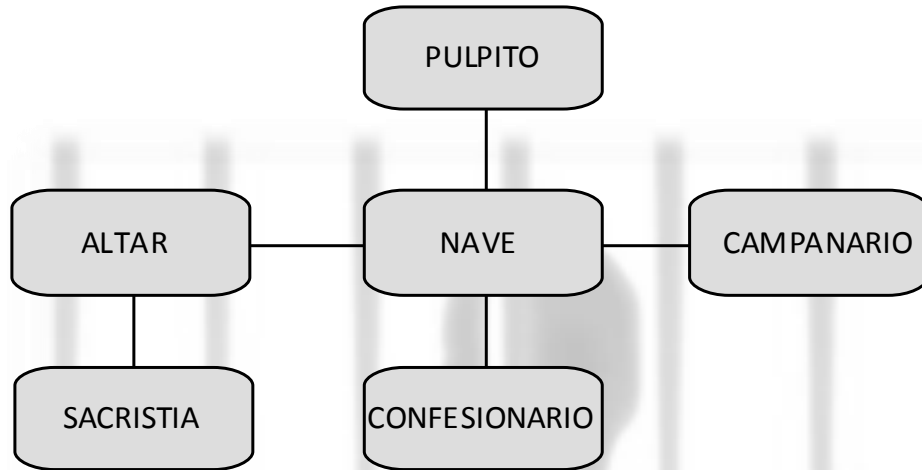

Área de Recreación



Área de Talleres

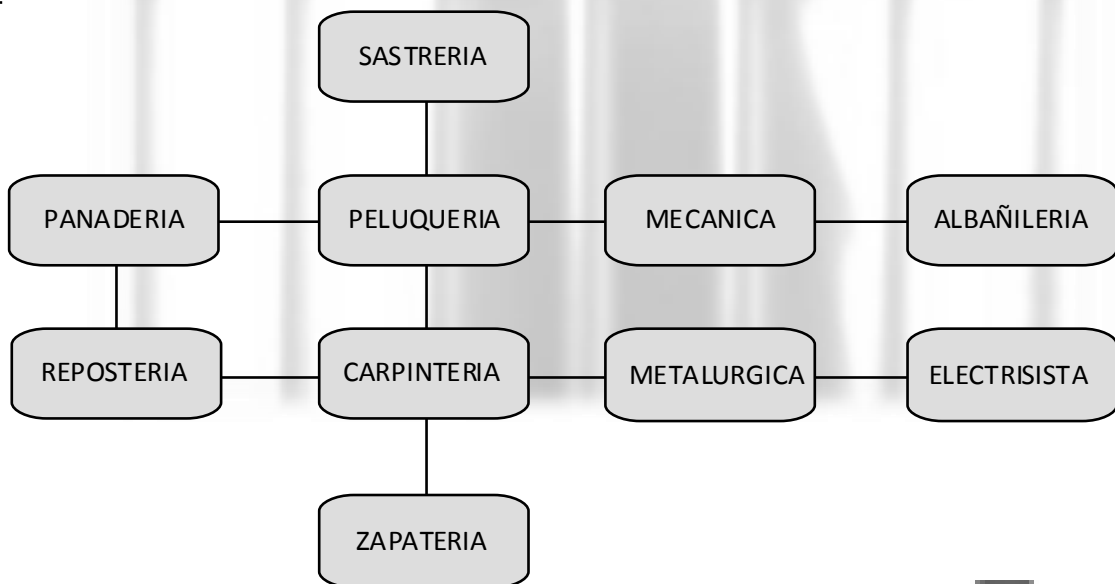

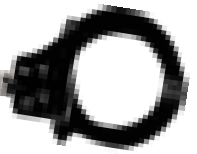

Área Pública

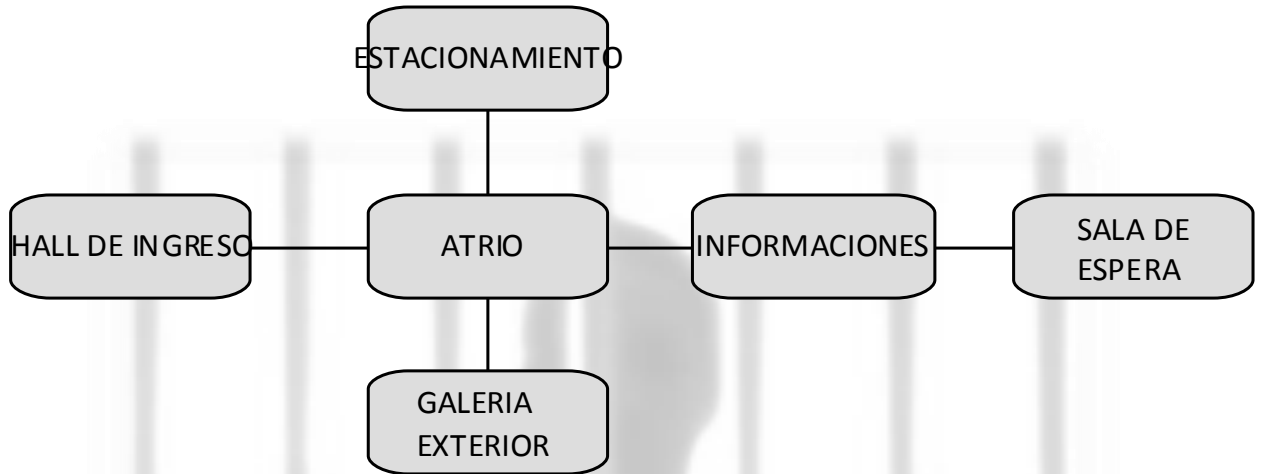

Área de enseñanza

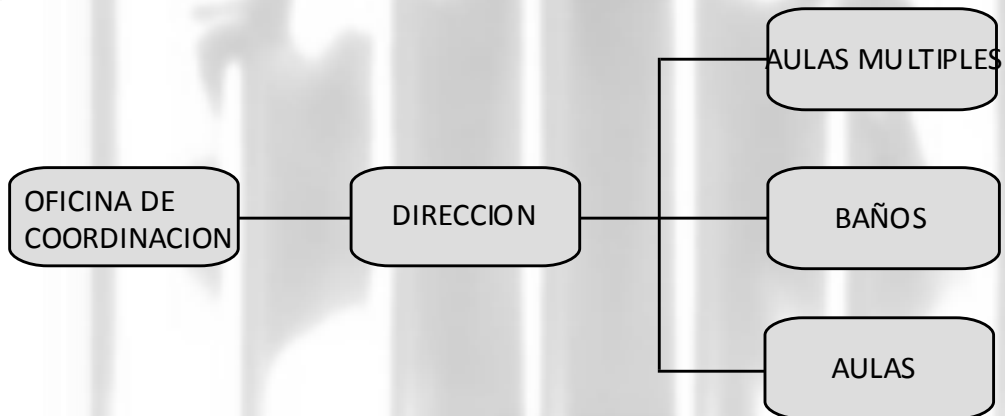

Área de Cocina-comedor

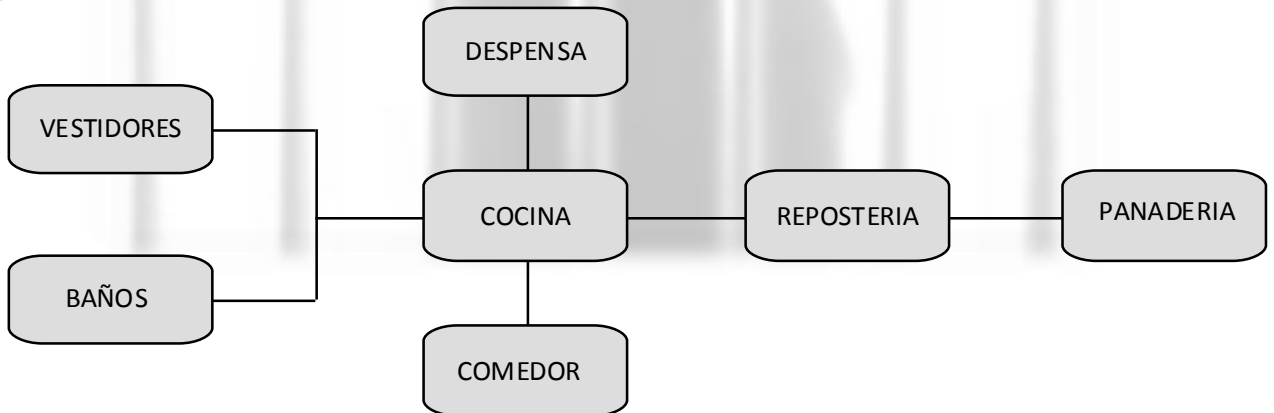

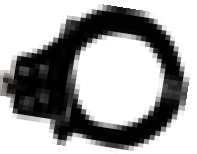
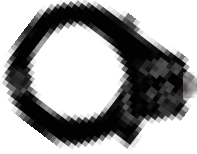

Área de Seguridad

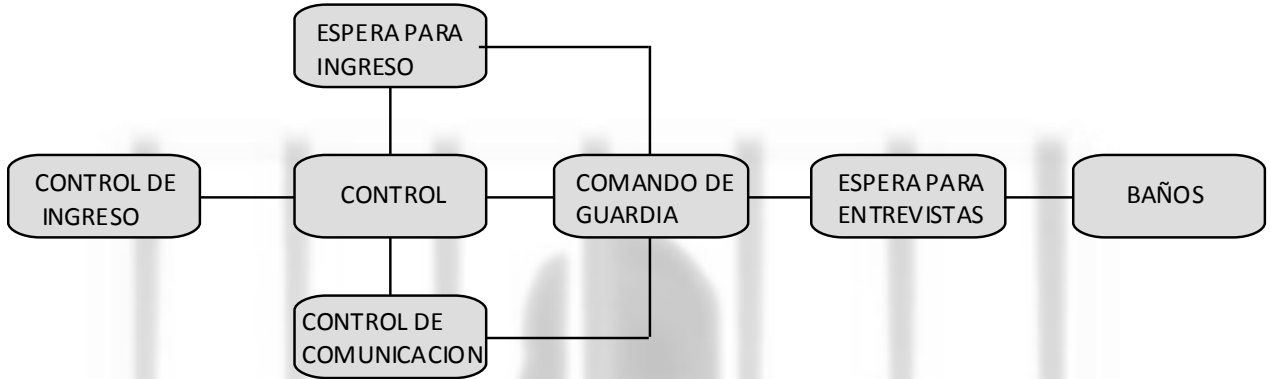

Área de Ingreso y Egreso de los Internos



Área Verde

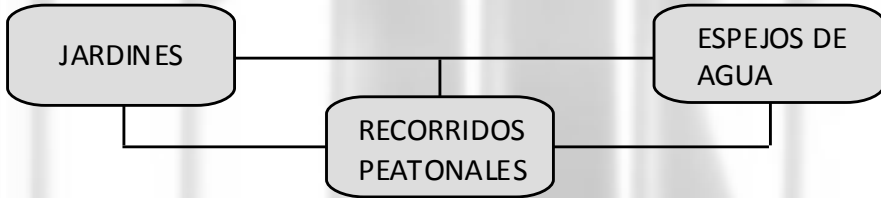

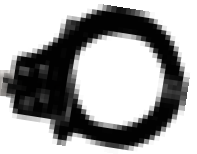

Área de Servicios Complementarios

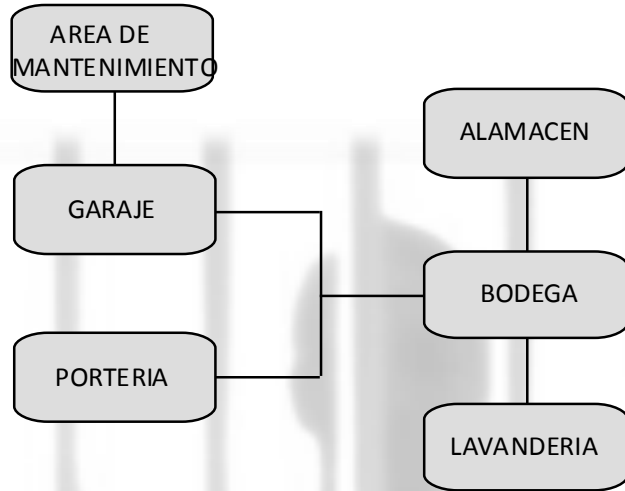

Área del Personal

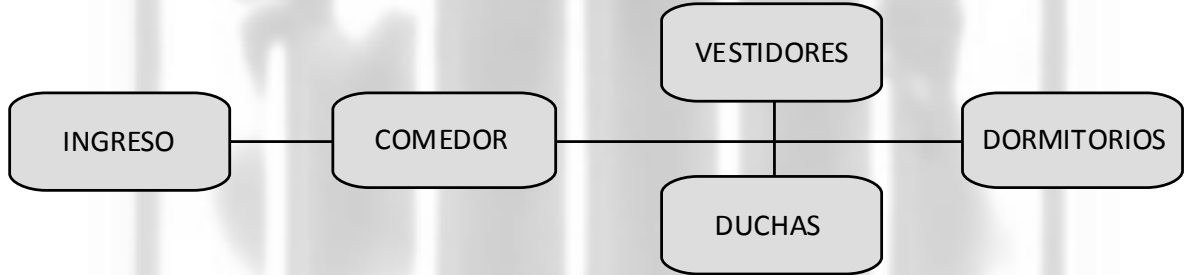

Área de Cultivo

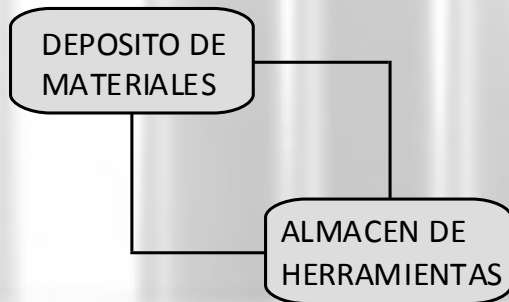

1.5. Ergonomía



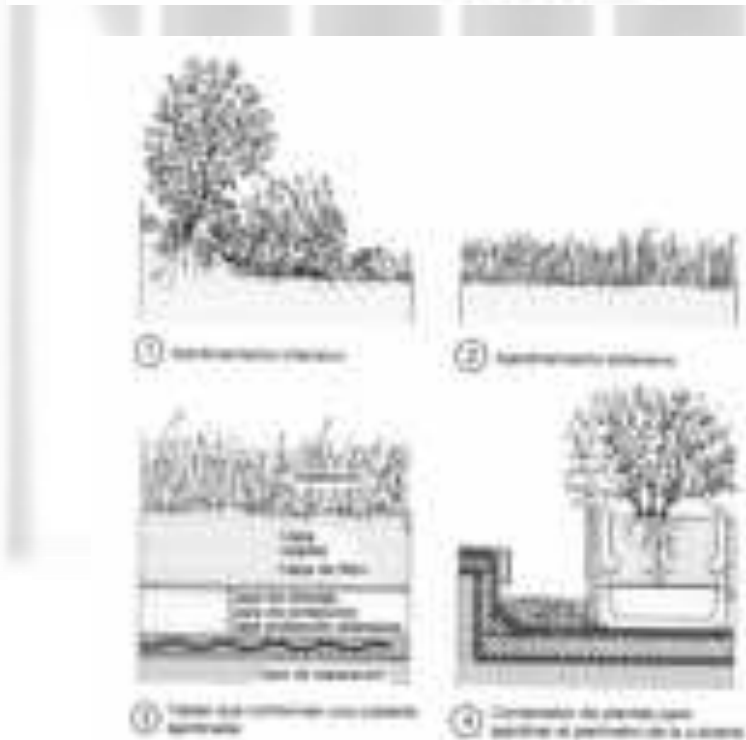
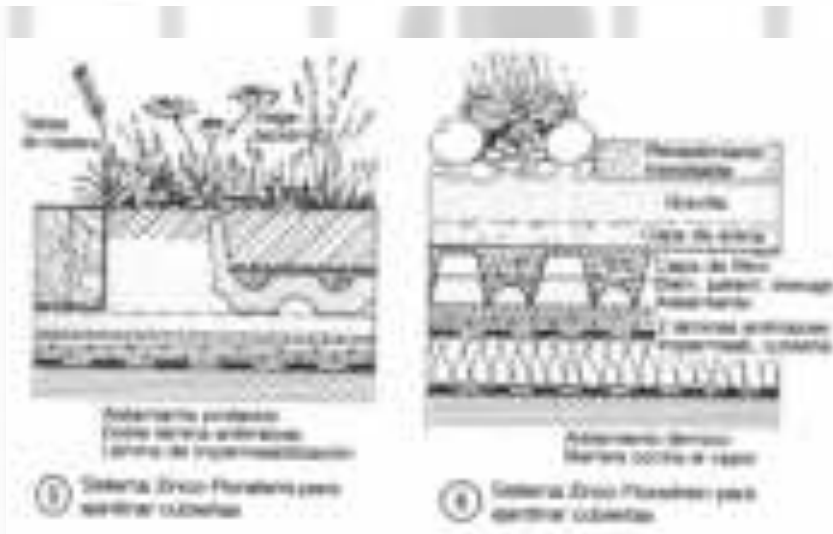

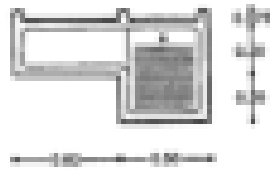

Planta, alzado e isométrico
Lavabo-fregadero

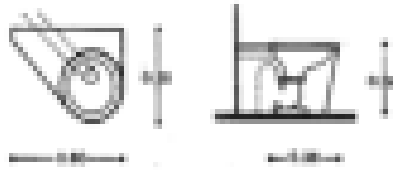

Planta y alzado: Inodoro

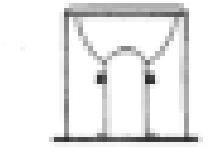
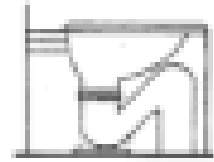

Planta, alzado lateral y frontal: Inodoro

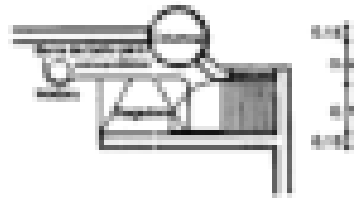

Alzado: Bidet



Planta y alzado: Bano de baño para discapadidos

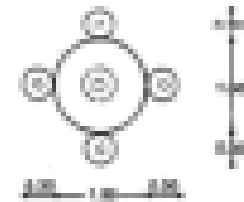
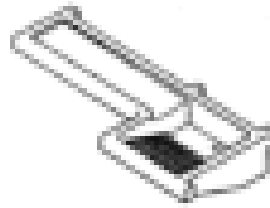

Planta y alzado: Mesa para cuatro personas

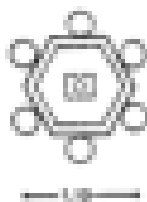

Planta y alzado: Mesa para seis personas

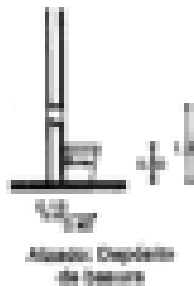

Alzado: Depósito de basuras



Planta: Bano de atencion a comedor

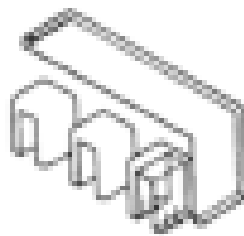

Isométrico: Mesa para tres personas

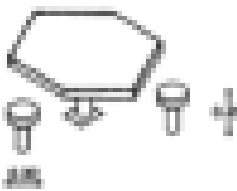

Isométrico: Mesa para seis personas

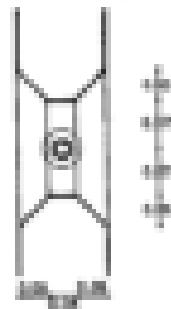

Planta y corte: Lavatorio

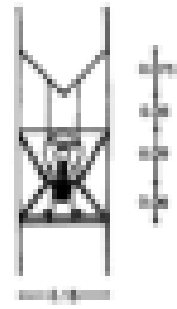

Estudio de áreas



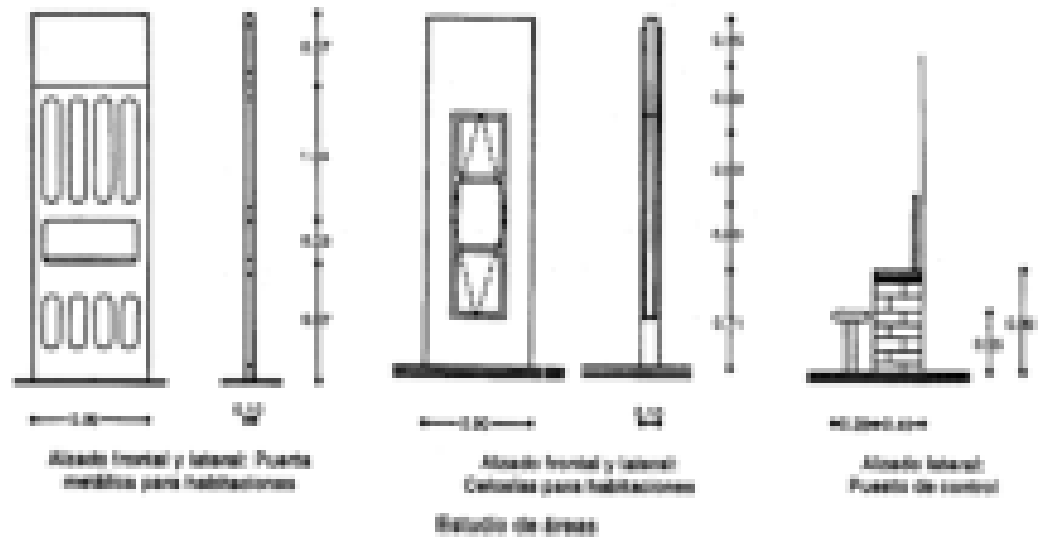
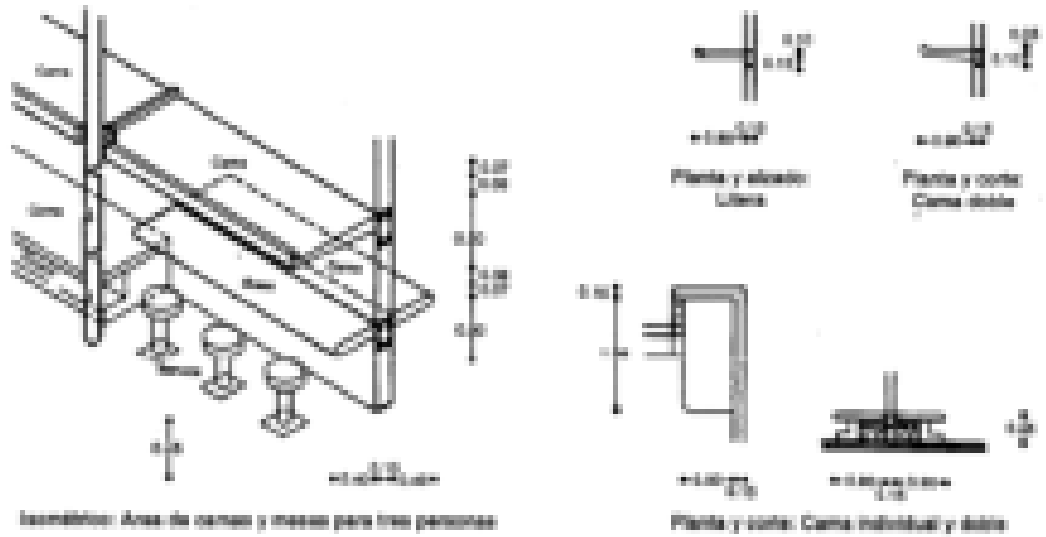
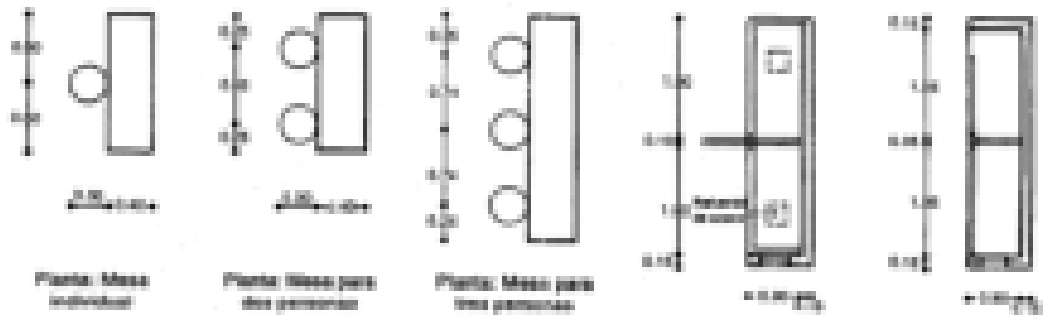



Planta: Locales para mujeres Planta: Celdulas de servicio mujeres Planta: Control de mujeres detentadas



Planta: Torre de circulación de custodia y diferentes areas

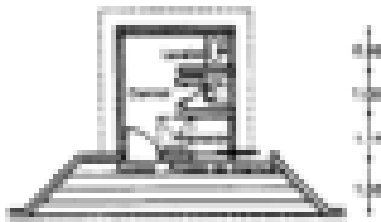

Planta: Puesto de control para diferentes areas

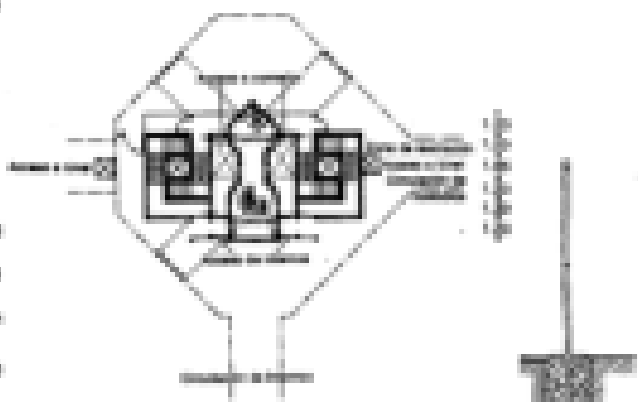

Planta: Area de control para instalaciones hombre, comedor, etc.

Corte: Muro de seguridad

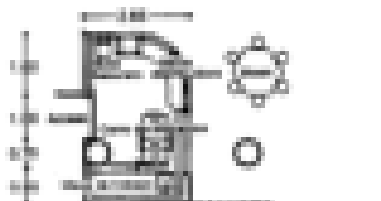

Planta: Area de distribución de alimentos en el comedor

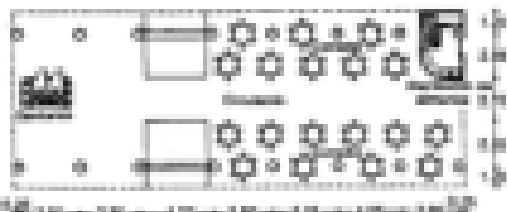

Planta: Area de comedor y convivencia

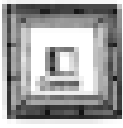

Planta de acceso, nivel sanitario y nivel control; Torre de vigilancia; Estudio de areas

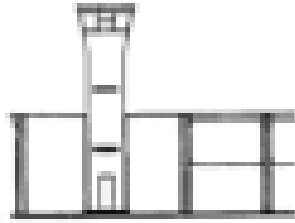

Fachada: Torre de vigilancia



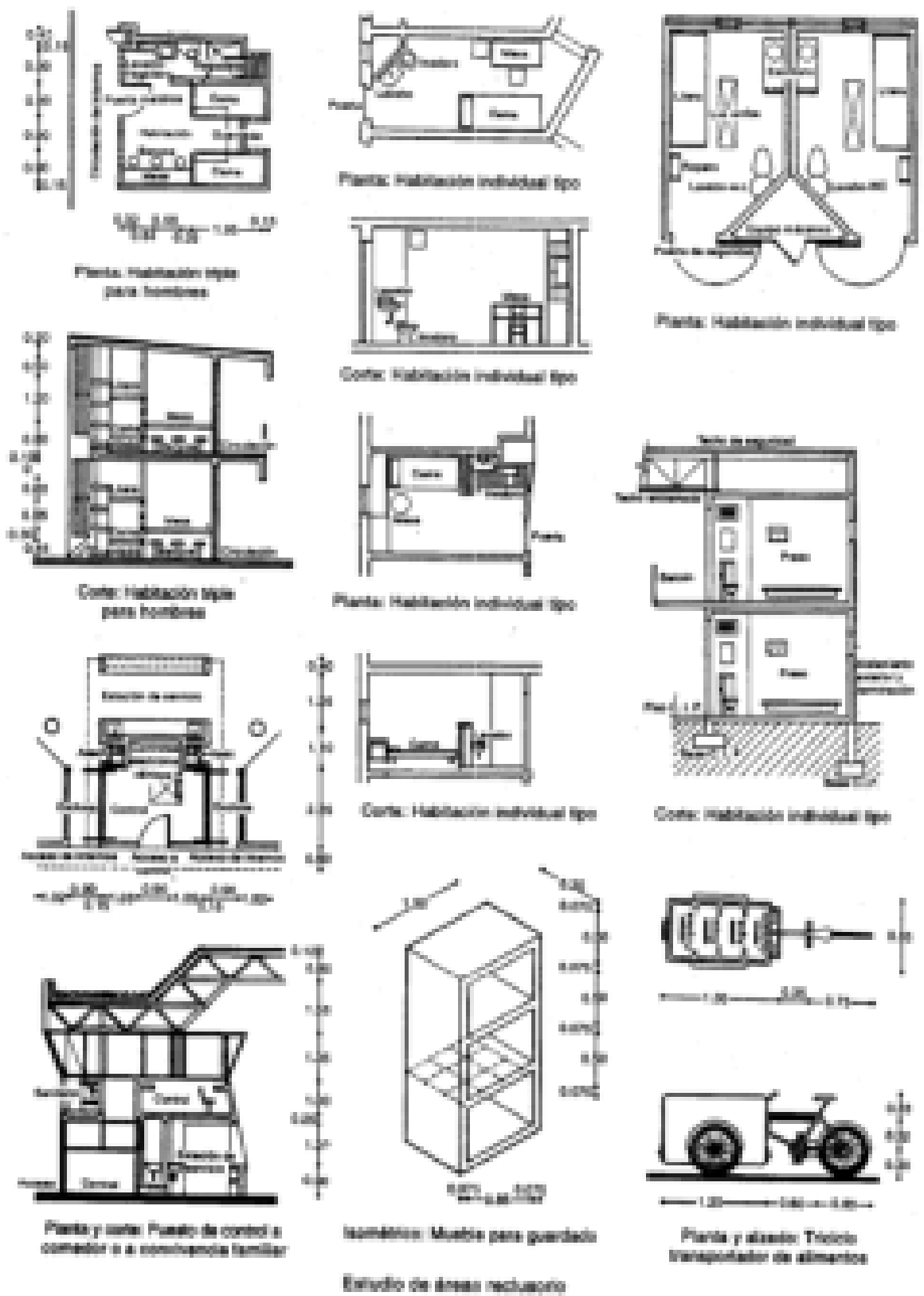
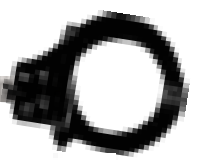

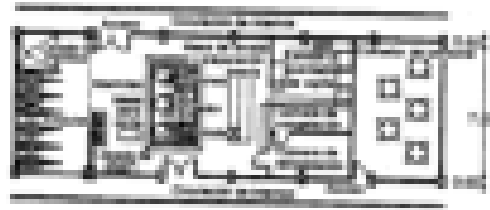
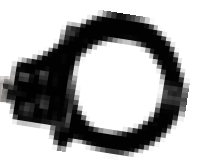
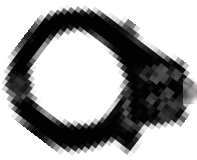

Planta general. Area de vivienda para hombres

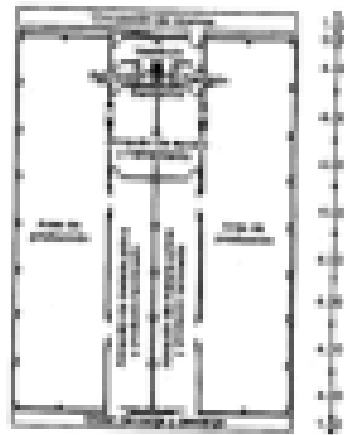

Planta general. Area de comedor para hombres

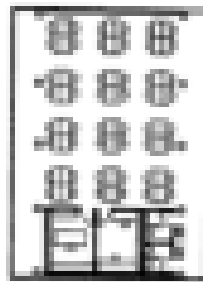

Planta general. Baño de celdas múltiples



Coste y fachada principal Baño de celdas múltiples

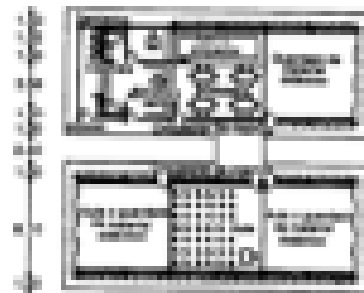

Planta general. Ducha para hombres

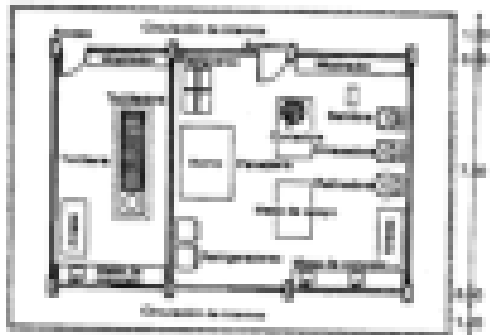

Planta general. Cocina y servicios para hombres

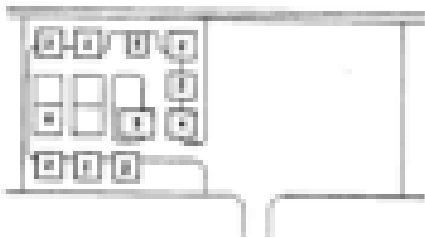

Planta de conjunto. Area recreativa para hombres

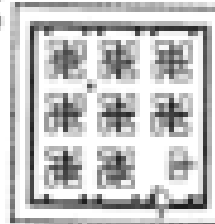

Planta tipo celdas

- 1. Area de convivencia
- 2. Baño de celdas
- 3. Baño de la biblioteca
- 4. Baño de la biblioteca
- 5. Baño de celdas
- 6. Baño de celdas

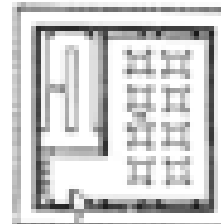

Planta tipo biblioteca

- 8. Area deportiva
- 9. Area de juegos
- 10. Area de juegos
- 11. Baño de celdas

Detalle de áreas recreativas

Simbología



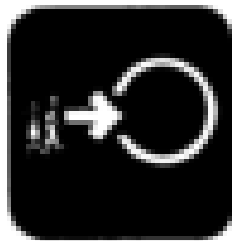

Visitas familiares

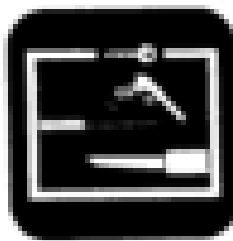

Revisión

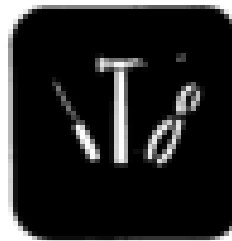

Labor

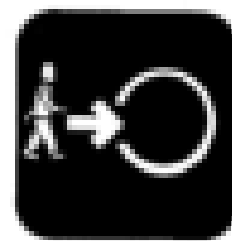

Acceso de niños

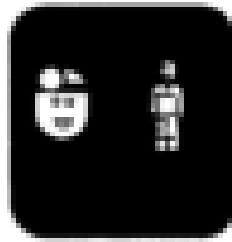

Revisión médica

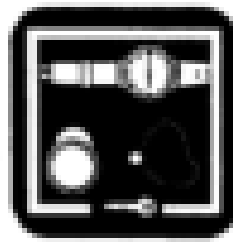

Cuantidades



Zona de cultivo



Acceso de niños

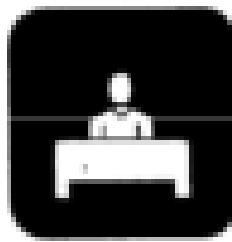

Administración

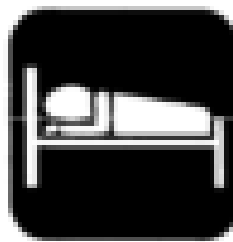

Dormitorios

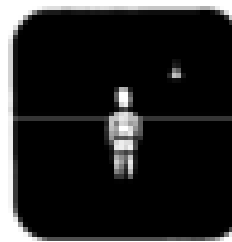

Pagos

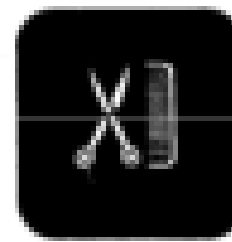

Carpentería

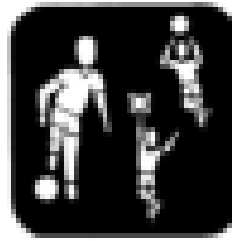

Juegos deportivos

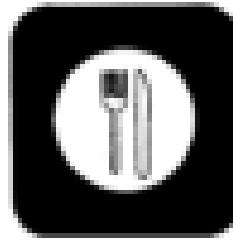

Cantina

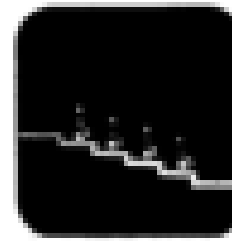

Auditorio

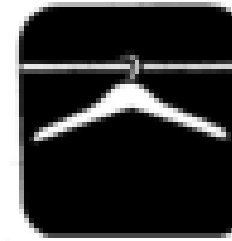

Cantina

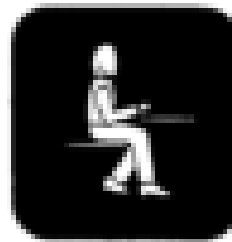

Biblioteca



Oficina de menores infractores

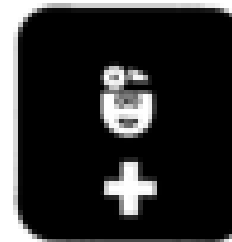

Finanzas públicas

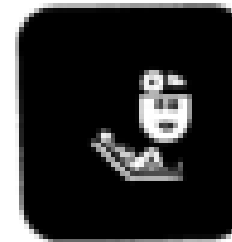

Hospitalización



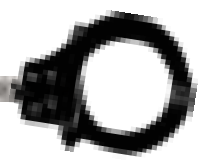

1.6. Bocetos

