

**DETALLE DE ESTRUCTURACION**

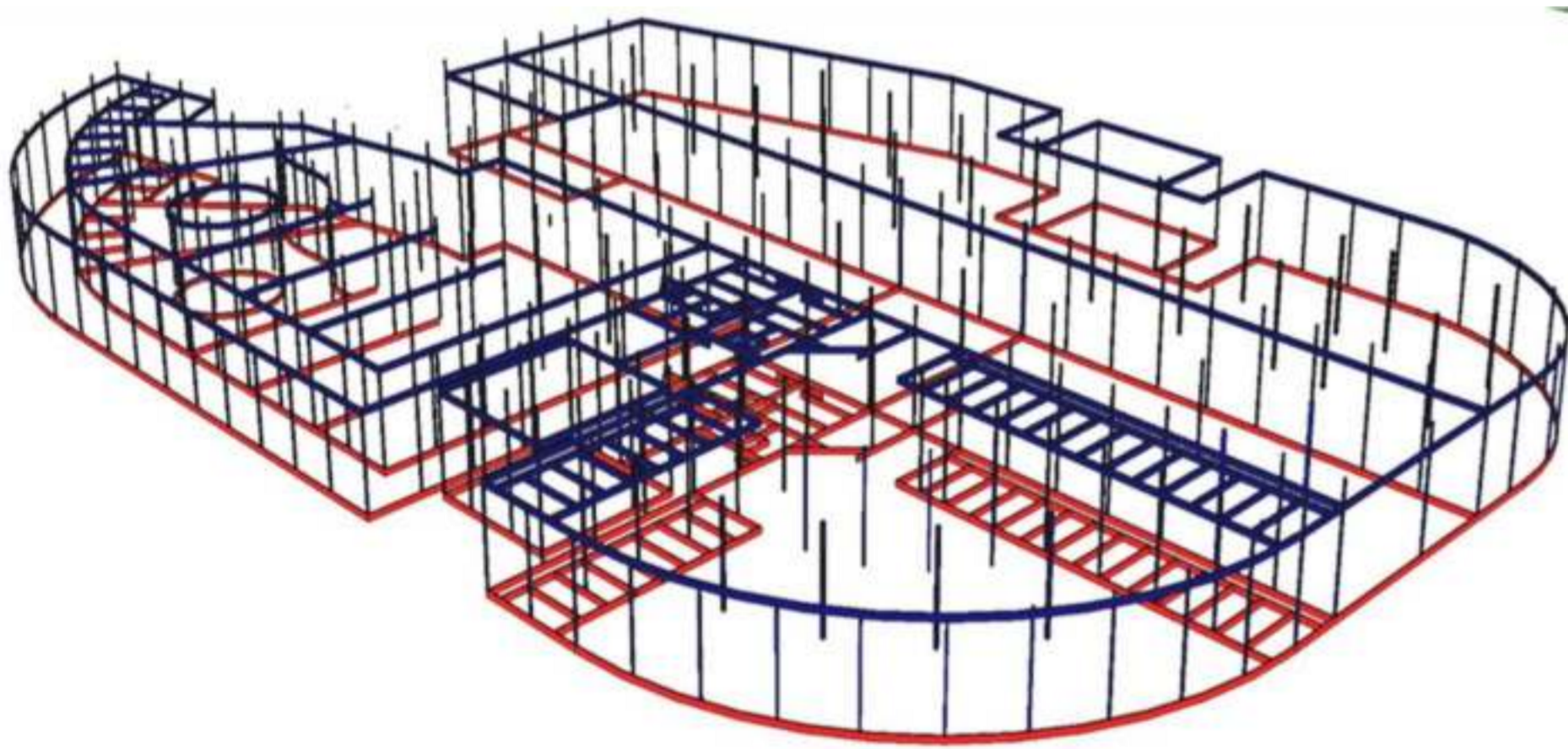

**DETALLES ESC. 1/50**

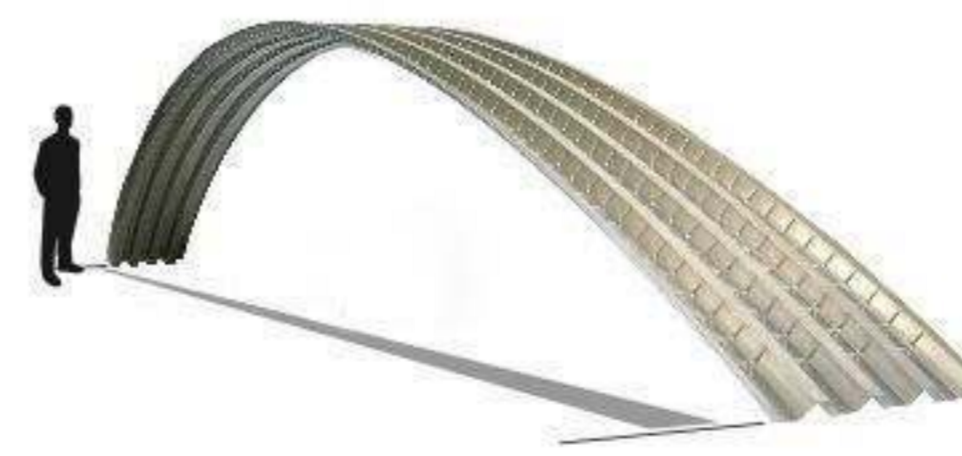
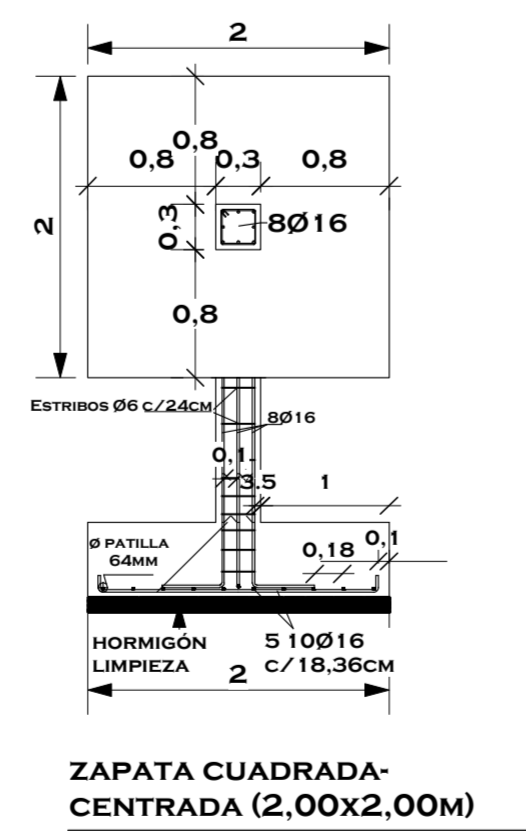
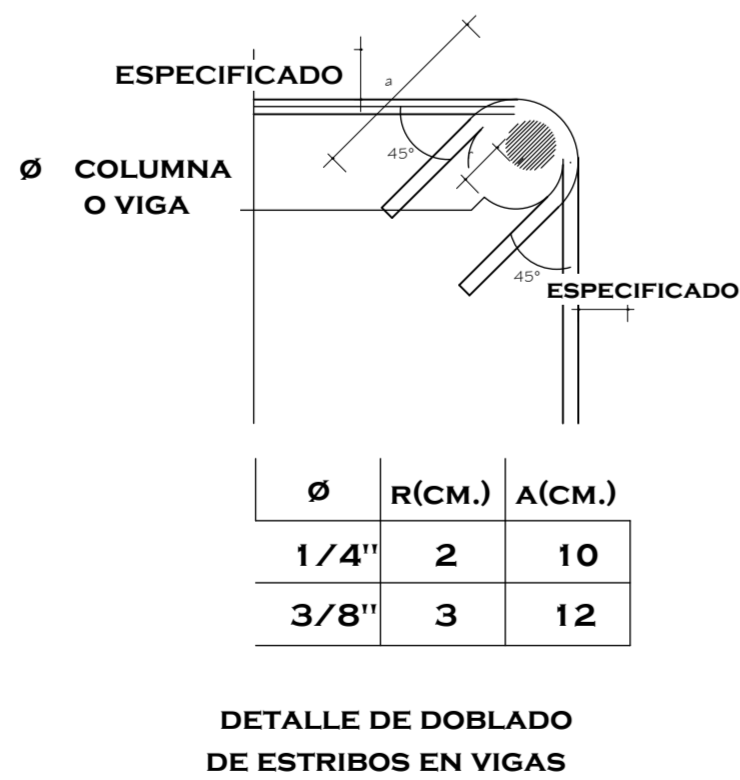
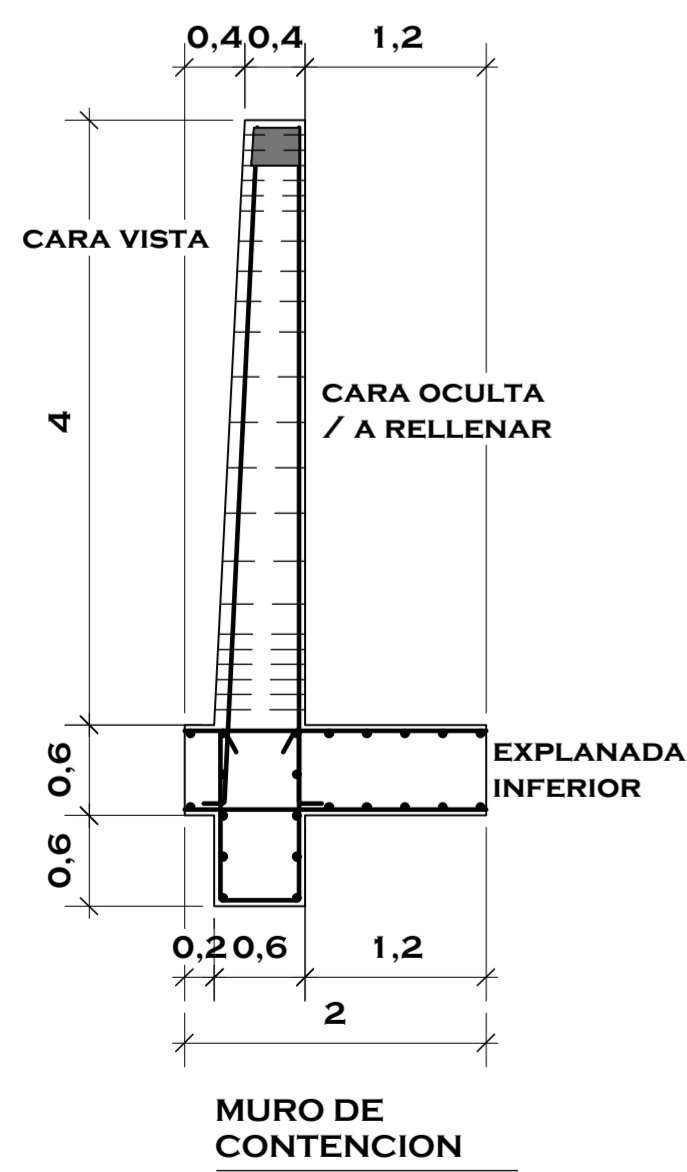

CUBIERTA AUTOPORTANTE CON ESTEREOESTRUCTURA

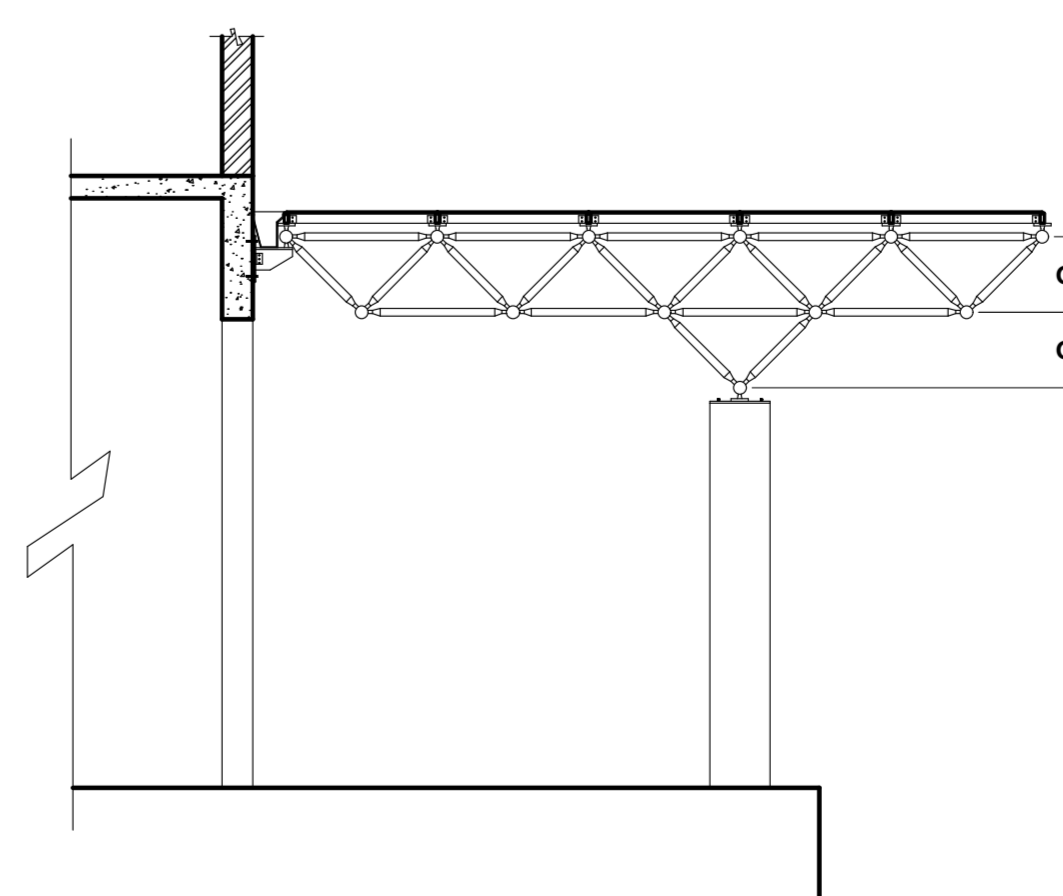
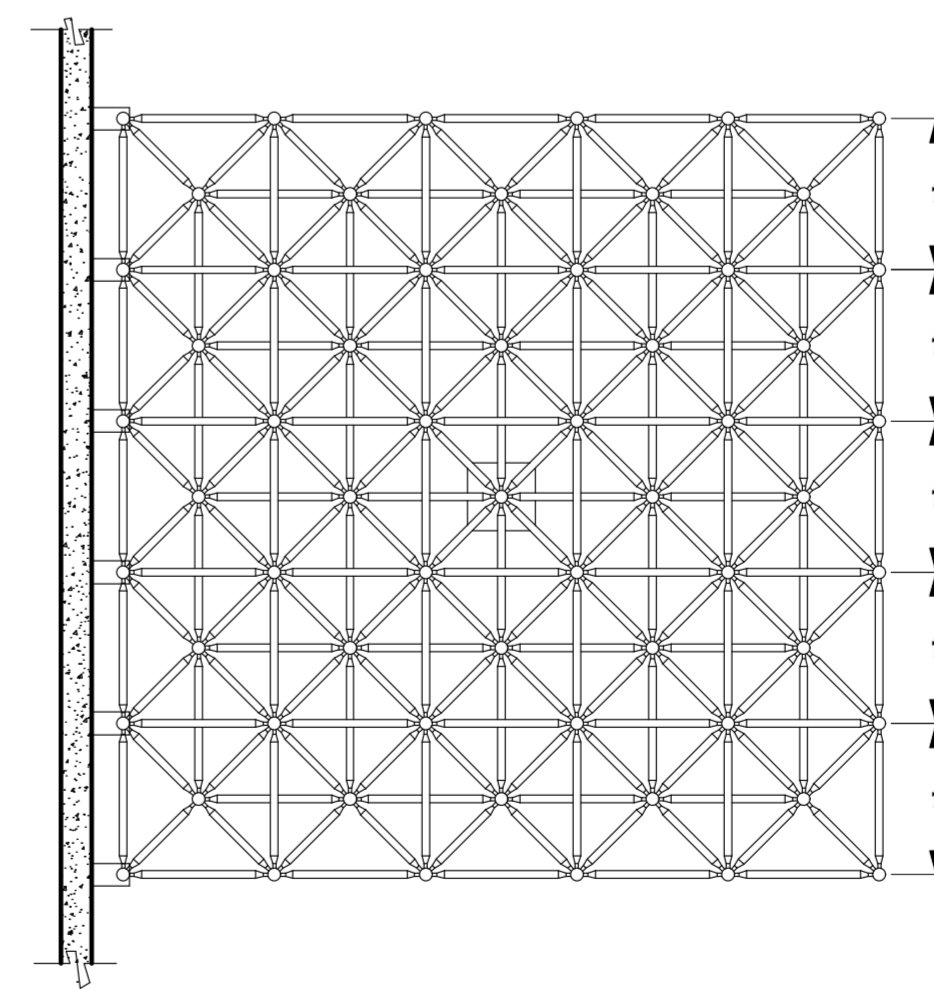

**CRITERIOS ESTRUCTURALES:**

SE PLANTEA SISTEMA ESTRUCTURAL MIXTO, PORTICO DE HORMIGON ARMADO Y MARCOS ESPACIALES

EL DISEÑO ESTRUCTURAL APORTICADO HASTA DE 12M. DE LUZ LOGRA LA LIBERTAD Y FLEXIBILIDAD QUE REQUIERE EL PROYECTO (MASA ACTIVA)

LOS MARCOS ESPACIALES SON SISTEMAS PORTANTES FORMADOS POR ELEMENTOS LINEALES, RECTOS Y CORTOS, CON TRANSMISION DE FUERZA VECTORIAL UNIDIRECCIONAL (VECTOR ACTIVO)

COMO SISTEMA INTEGRADOR Y DELIMITADOR ESPACIAL SE PLANTEA UNA SUPERFICIE FLEXIBLE, RESISTENTE A TRACCION, COMPRESION Y ESFUERZO CORTANTE; EN LAS QUE LA TRANSMISION DE FUERZAS SE REALIZAN A TRAVEZ DE LA RESISTENCIA DE LAS SUPERFICIES (SUPERFICIE ACTIVA)

LAS DIMENSIONES UTILIZADAS FUERON DADAS APRIORI, TOMANDO EN CUENTA LA PRESION ADMISIBLE DE SUELO NORMAL DE 1.85 KG/CM2 Y EVALUANDO LOS ESFUERZOS QUE REALIZAN EN DETERMINADAS ZONAS.

LA CUBIERTA AUTOPORTANTE COMPUESTA POR TRES MODULOS INDEPENDIENTES ESTAN FIJADOS DIRECTAMENTE A PORTICOS DE APOYO QUE DISTRIBUYEN LA CARGA AL SUELO

PROYECTO: **UNIDAD ALIMENTARIA HORTOFRUCTICOLA TARIJA**

NOMBRE: **MARLEN ELIANA SUAREZ LAVAYEN**

**FUNDACIONES**  
ESC 1:200



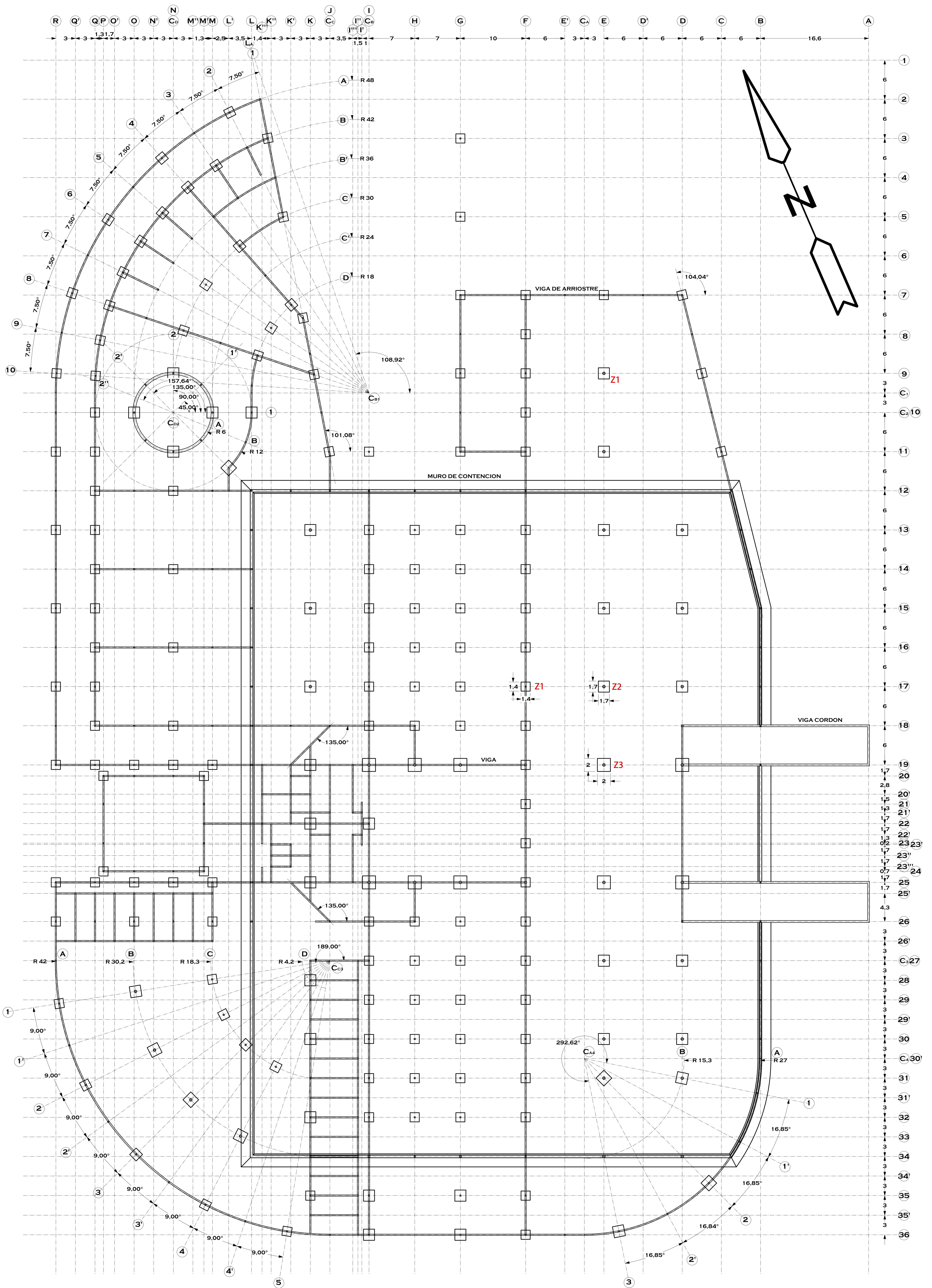

PROYECTO: **UNIDAD ALIMENTARIA  
HORTOFRACTICOLA TARIJA**

NOMBRE: **MARLEN ELIANA SUAREZ LAVAYEN**

**FUNDACIONES  
ESC 1:200**



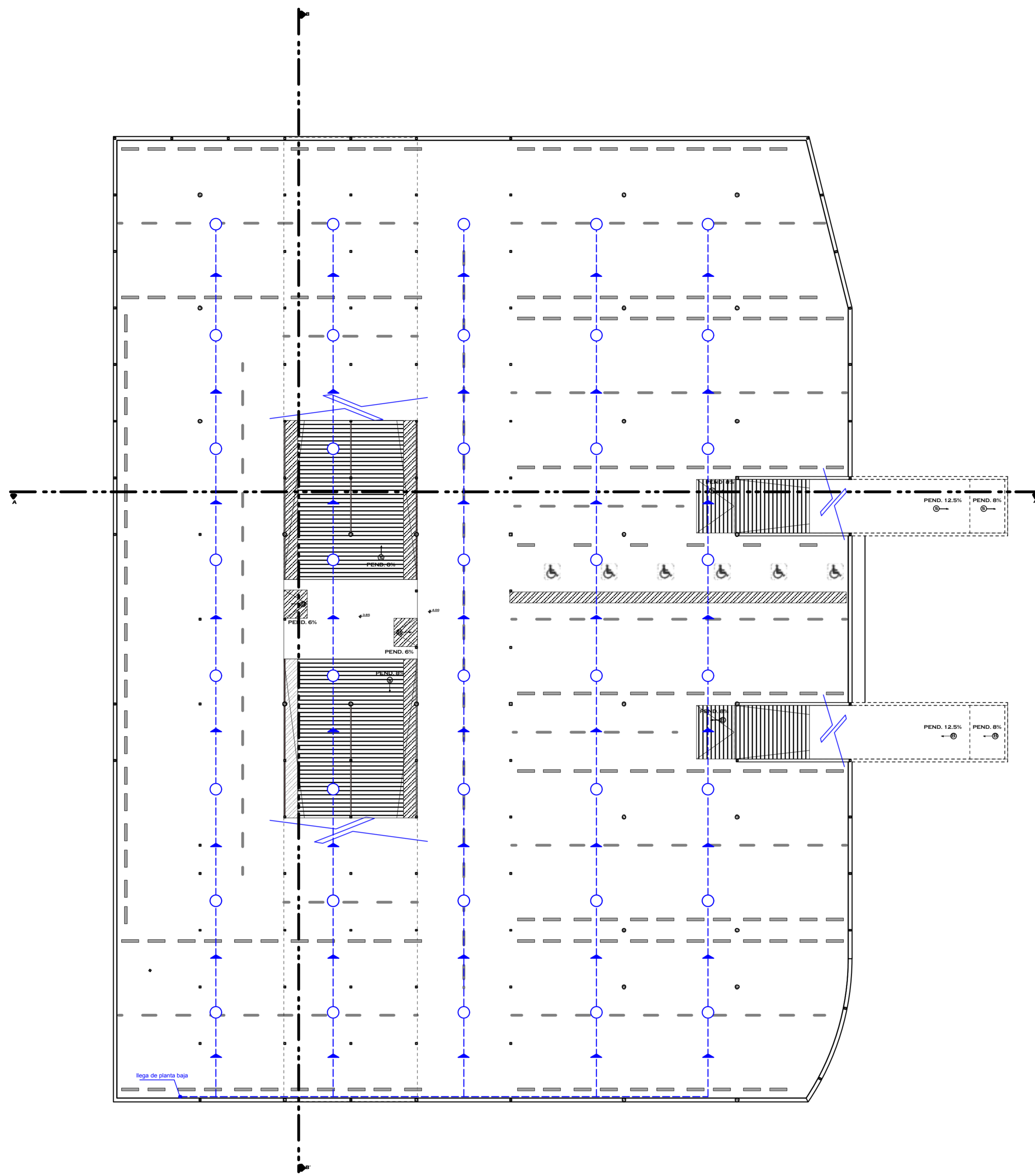
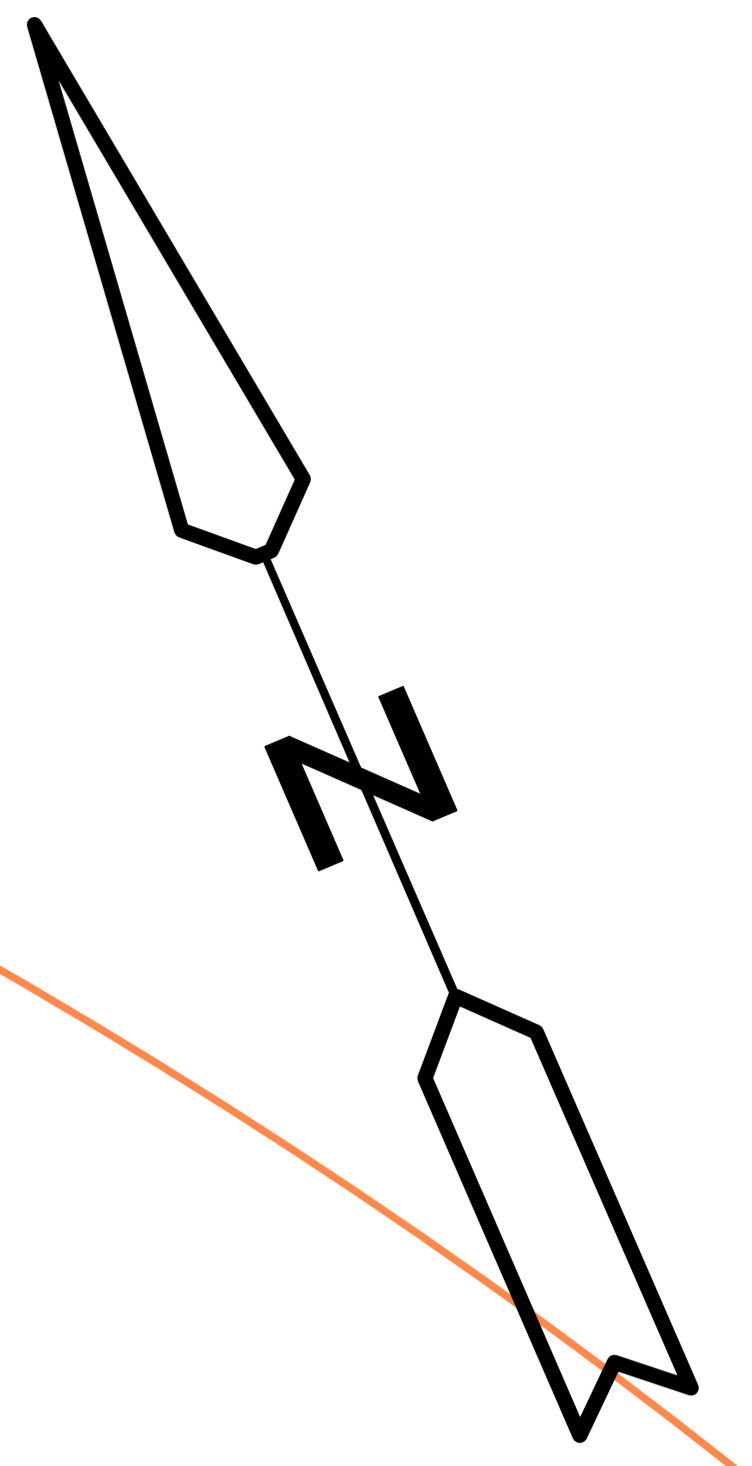

**REFERENCIAS:**

SIMBOLOGIA SIN ESCALA	
	TANQUE ELEVADO
	TANQUE BAJO
	MEDIDOR AGUA.P
	LLAVE DE PASO AGUA FRIA
	CANILLA
	BAJANTE
	RED AGUA TANQUE ALTO
	RED AGUA FRIA
	TERMOTANQUE
	RED AGUA CALIENTE
	LLAVE DE PASO AGUA CALIENTE
	EXTINTOR
	L.DEP.EXTINTOR
	BONBA DE AGUA
	GRIFO AGUA FRIA
	GRIFO AGUA CALIENTE
	SENTIDO DE RECORRIDO
	REGADERAS DE JARDIN



PROYECTO: **UNIDAD ALIMENTARIA  
HORTOFRACTICOLA TARIJA**

NOMBRE: **MARLEN ELIANA SUAREZ LAVAYEN**

INSTALACIONES DE AGUA  
SUB SUELO - PLANTA ALTA  
ESC 1:300



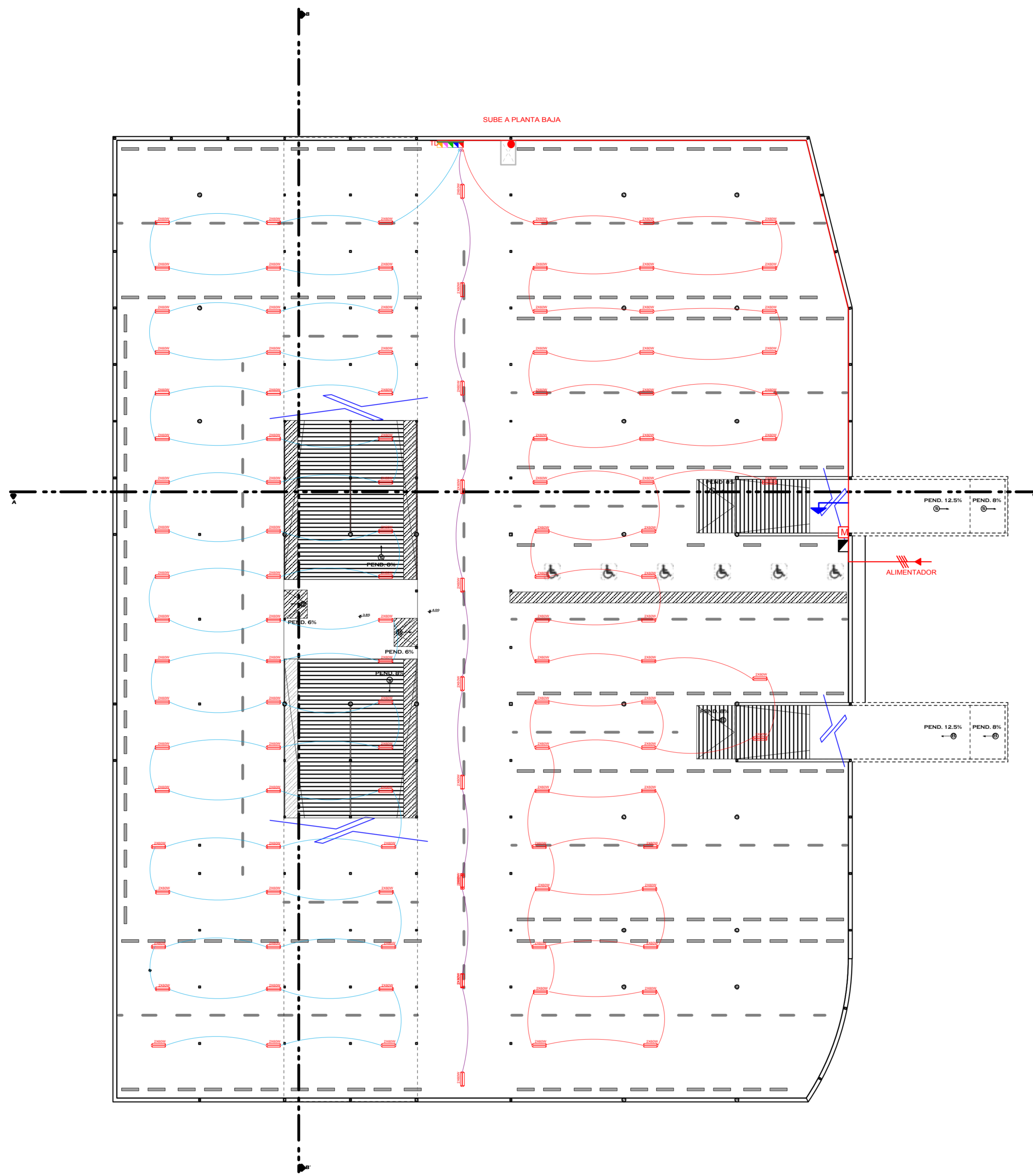
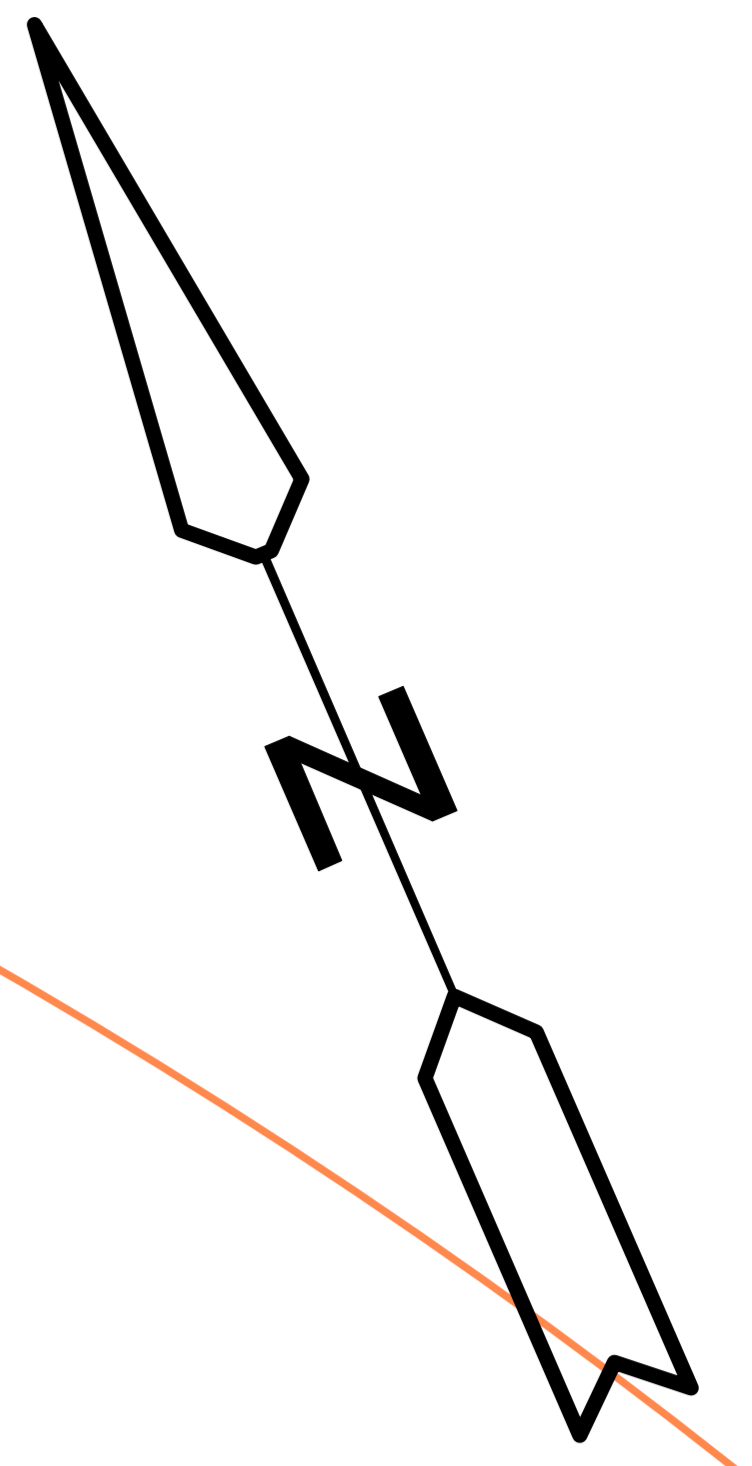

**REFERENCIAS:**

SIMBOLOGIA SIN ESCALA	
⬆	ESPOT INTERIOR 60 W,100
⬆	ESPOT EXTERIOR 60 W,100
⬆	ESPOT DE TECHO 60 W,100
⬆	ESPOT DE PISO 60 W,100
⬆	INCANDESCENTE 100 W
⬆	FLUORESCENTE 40 W, 2X60 W
⬆	TOMACORRIENTES DE PISO 2P +T 220V
⬆	TOMACORRIENTES DE PISO 3P +T 220V
⬆	TOMACORRIENTES 1P +T 220 V
⬆	TOMACORRIENTES 2P +T 220 V
⬆	TOMACORRIENTES TRIFASICO
⬆	TABLERO DE DISTRIBUCION GENERAL
⬆	CIRCUITO INTERRUPTORES
⬆	CIRCUITO TELEFONO
⬆	CIRCUITO DUCHAS Y TRIFASICOS
⬆	CIRCUITO ENCHUFES
⬆	CIRCUITO GENERAL
⬆	TENDIDO INTERRUPTOR
⬆	TENDIDO TELEFONO
⬆	TENDIDO DUCHA Y TRIFASICO
⬆	TENDIDO TELEFONO
⬆	TENDIDO GENERAL
⬆	INTERRUPTOR SIMPLE
⬆	INTERRUPTOR DOBLE
⬆	INTERRUPTOR TRIPLE
⬆	INTERRUPTOR
⬆	REFLECTOR
⬆	CABLE DE CU 2X4 MM2 + 1x 4 MM2
⬆	ATERRAMIENTO DE CU 2X2.5 MM2
⬆	PUNTO TELEFONO
⬆	MEDIDOR
⬆	PANEL SOLAR
⬆	BATERIA
⬆	LUCES UV

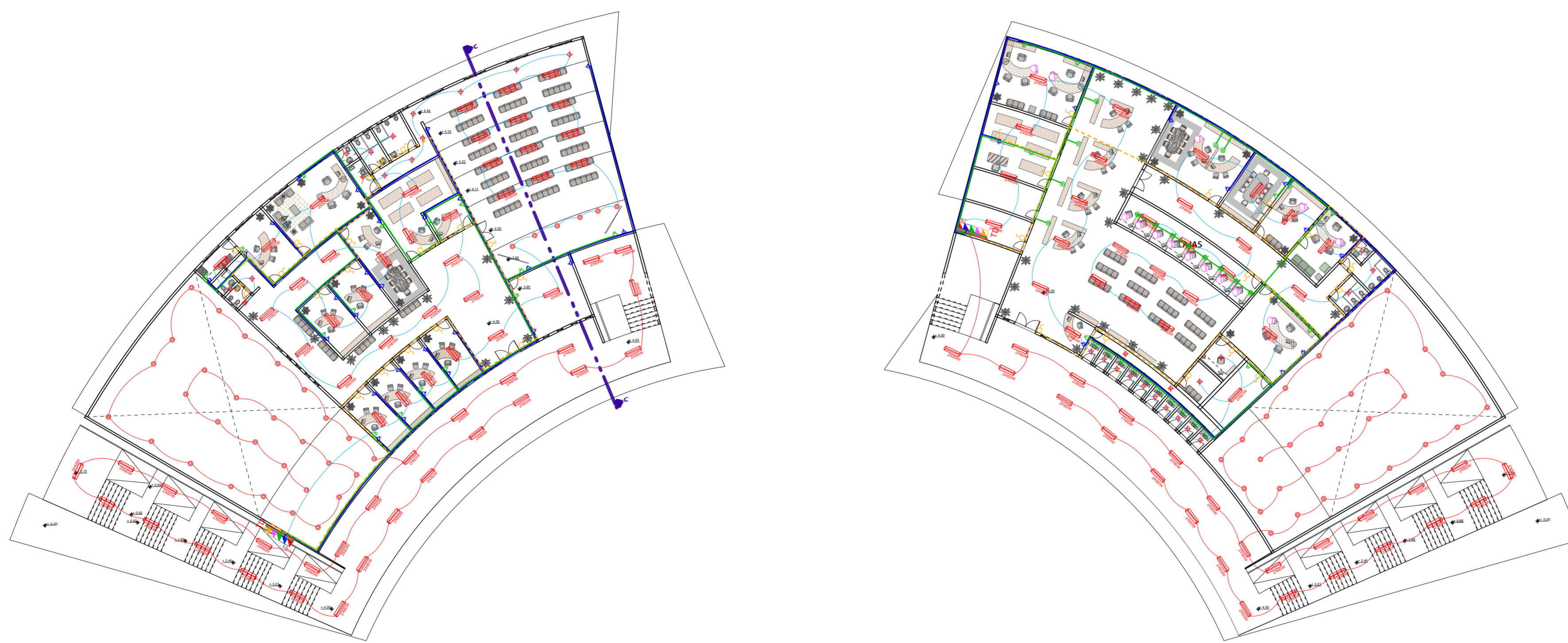

PROYECTO: **UNIDAD ALIMENTARIA  
HORTOFRACTICOLA TARIJA**

NOMBRE: **MARLEN ELIANA SUAREZ LAVAYEN**

INSTALACIONES ELECTRICAS  
SUB SUELO - PLANTA ALTA  
ESC 1:300



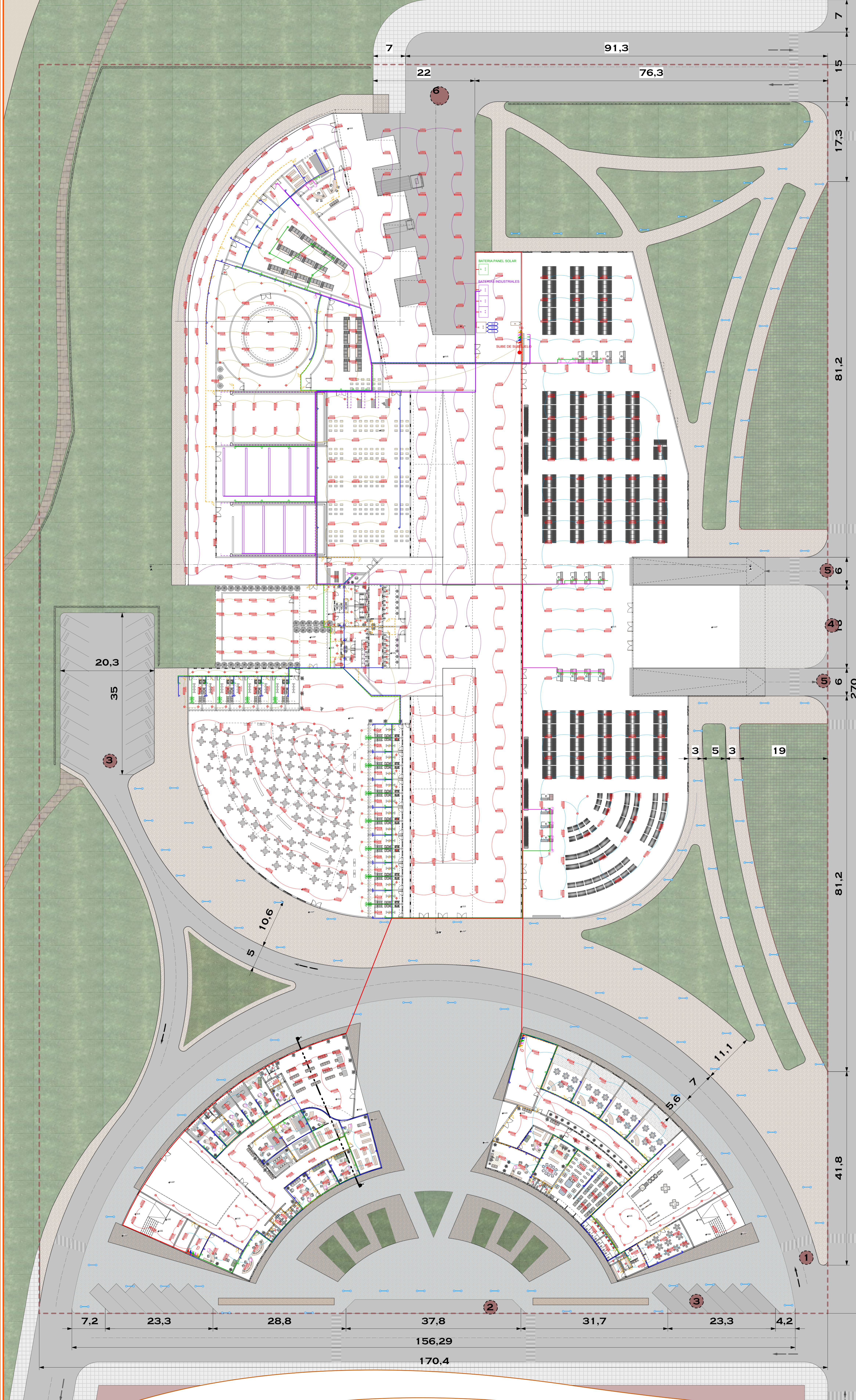

**REFERENCIAS:**

SIMBOLOGIA SIN ESCALA	
	ESPOT INTERIOR 60 W.100
	ESPOT EXTERIOR 60 W.100
	ESPOT DE TECHO 60 W.100
	ESPOT DE PISO 60 W.100
	INCANDESCENTE 100 W
	FLUORESCENTE 40 W. 2X60 W
	TOMACORRIENTES DE PISO 2P +T 220V
	TOMACORRIENTES DE PISO 3P +T 220V
	TOMACORRIENTES 1P +T 220 V
	TOMACORRIENTES 2P +T 220 V
	TOMACORRIENTES TRIFASICO
	TABLERO DE DISTRIBUCION GENERAL
	CIRCUITO INTERRUPTORES
	CIRCUITO TELEFONO
	CIRCUITO DUCHAS Y TRIFASICOS
	CIRCUITO ENCHUFES
	CIRCUITO GENERAL
	TENDIDO INTERRUPTOR
	TENDIDO TELEFONO
	TENDIDO DUCHA Y TRIFASICO
	TENDIDO GENERAL
	INTERRUPTOR SIMPLE
	INTERRUPTOR DOBLE
	INTERRUPTOR TRIPLE
	INTERRUPTOR
	REFLECTOR
	CABLE DE CU 2X4 MM2 + 1x 4 MM2
	ATERRAMIENTO DE CU 2X2.5 MM2
	PUNTO TELEFONO
	MEDIDOR
	PANEL SOLAR
	BATERIA
	LUCES UV

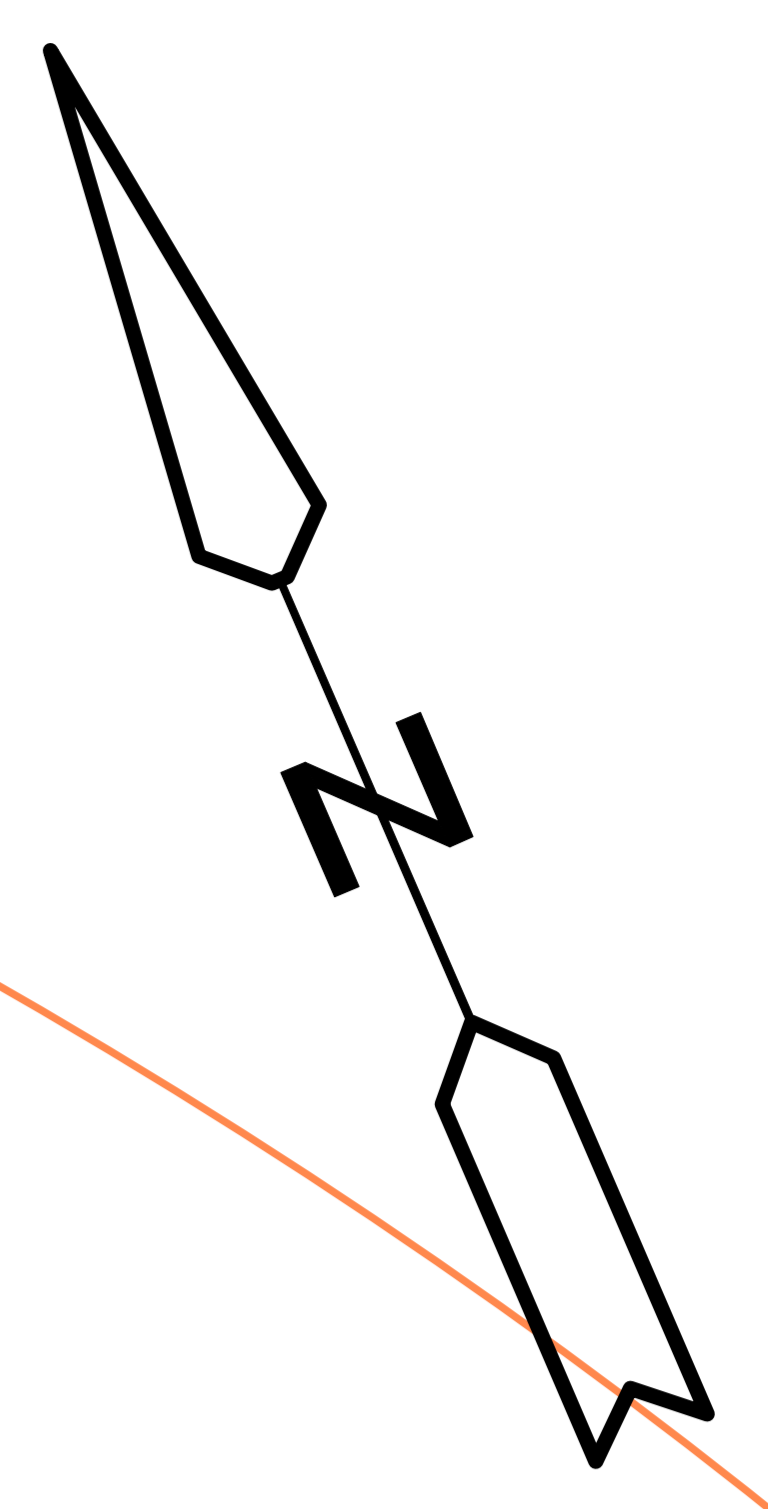

PROYECTO: **UNIDAD ALIMENTARIA HORTOFRUCTICOLA TARIJA**

NOMBRE: **MARLEN ELIANA SUAREZ LAVAYEN**

INSTALACIONES ELECTRICAS  
PLANTA BAJA  
ESC 1:300



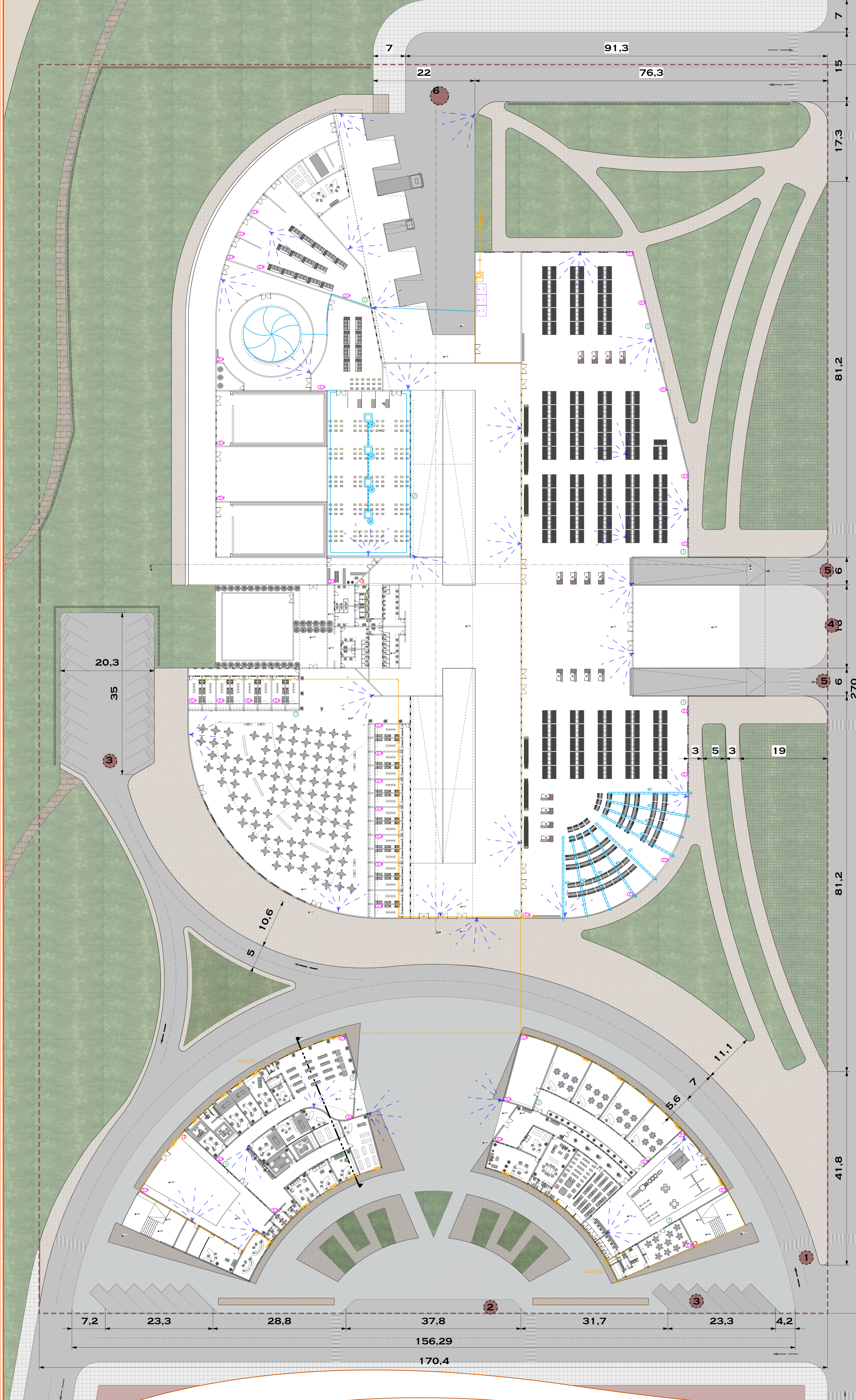

**REFERENCIAS:**

SIMBOLOGIA SIN ESCALA	
	MATRIZ
	CALEFON GAS.NAT
	TERMOTANQUE
	CALEFON GAS.NAT
	GAS. NATURAL
	LLAVE DE PASO
	TE
	CODO

ESPECIALES	
	EXTRACT. DE HUMEDAD
	INTERNET W-Y-P-Y
	CAMARA-MONITOREO
	TRANSFORMADOR DE ENERGIA (PANEL SOLAR)
	TOMA DE ENERGIA SOLAR
	TRANSPORTADOR PRIMARIO- SECUNDARIO

INSTALACION ESPECIAL DE ENTRADA Y SALIDA DE VENTILACION NATURAL	
	DUCTOS DE VENTILACION
	VALVULAS EXTERNAS DE CONTROL DE INGRESO Y SALIDA
	VENTILADOR
	UNIDAD DE CALENTAMIENTO
	ENTRADA DE VENTILACION
	CAMARA DE AIRE

PROYECTO: **UNIDAD ALIMENTARIA HORTOFRACTICOLA TARIJA**

NOMBRE: **MARLEN ELIANA SUAREZ LAVAYEN**

INSTALACIONES ESPECIALES  
PLANTA BAJA  
ESC 1:300

